

Made in Italy

Pivot 1.9, код: CP19000000F0JT-2
 Болларды для уличного освещения

17/06/2026 Rev. 02/2024

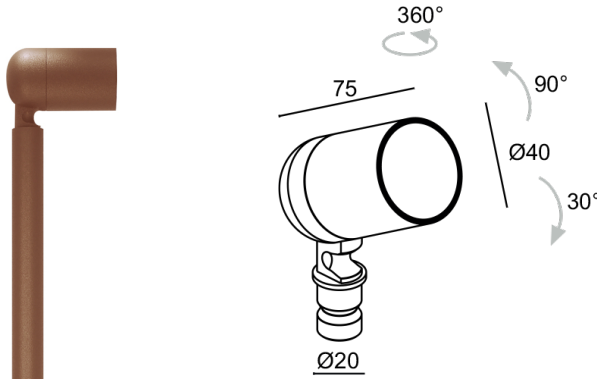

ОПИСАНИЕ

боллард для уличного освещения; на поверхности (колышек); Потребляемая мощность: 7W; Питание: 24Vdc; Восходящий поток: 657 lm (3000K, 7W, CRI 80); Общий световой поток прибора: 463 lm (3000K, 34°, 7W, CRI 80); 1 power LED High Intensity, 3-шаговый MacAdam, 50000h L90 B10 (Тп 25°); Цвет светодиодов: 2700K; Оптики: 45°; CRI Индекс цветопередачи: 80; Материал, из которого изготовлен корпус: корпус изготовлен из сплава алюминия ANTICORODAL EN AW 6082 с низким содержанием меди для обеспечения устойчивости против коррозии, полностью полученный посредством токарной обработки CNC; Отделка: отделка цвета кортен, полученная посредством нанесения на основу конверсионного нанокерамического покрытия, окрашенного впоследствии эпоксидной и полиэфирной красками для обеспечения коррозионной устойчивости превышающей 1000 часов в условиях соляной камеры; Отделка RAL по запросу; Материал, из которого изготовлен рассеиватель: суперсветлое прозрачное стекло с нанесённым узором, толщиной 4 мм, с высоким коэффициентом пропускания света для обеспечения хроматической равномерности освещения и терпированное для усиления стойкости против ударов и царапин; Уплотнители: силиконовые термостойкие уплотнители гарантируют максимальную стойкость против воздействия лучей UV и неизменность механических характеристик прибора; Установка: Два варианта установки: колышек с одним светильником или колышек с двойным кронштейном, поддерживающим два светильника. Болт у основания осветительного прибора гарантирует широкий выбор направления излучения.; блок питания не входит; в комплекте 10м м неопренового кабеля H05RN-F 2x0,35/0,75 Ø6,3 мм; Степень защиты: IP66; Степень прочности: IK07; управление Casambi и контроль освещения с помощью приложения Casambi посредством соответствующей электроники; Системы защиты: IPS (Intelligent Protection System) защищает осветительные приборы от попадания воды вследствие допуска ошибок при подсоединении кабелей к внешним и подводным установкам.

Эта инновация, запатентованная компанией L&L гарантирует защиту прибора от перемены полярности, hotplug и перенапряжения, которые могут возникнуть вследствие возникновения неполадок в системе электропитания; Рабочая температура: -20°C — +45°C; Glow wire test: 960°C; Фотобиологическая безопасность: фотобиологическая безопасность: группа риска 1 секунда EN 62471:2006; Класс изоляции: класс III; Вес: 240 г; Габариты: Ø40x70 мм; Класс энергопотребления: F (источник света) в соотношениями с положениями ЕС 2019/2015; Комплектующие: WB0310T Тубус snoot стандартный - кортен, WB0311T Тубус snoot асимметричный - кортен, WPA00T колышек для установки в землю - h 500 мм - кортен, WPA01T колышек для установки в землю - h 800 мм - кортен, WPA02T колышек для установки в землю - h 1100 мм - кортен, WPA03T Двойной колышек для установки в землю - h 500 мм - кортен, WPA04T Picchetto doppio per installazione a terra - h 800 mm - cor-ten Dual-fixture stake for in-ground installation - h 800 mm - cor-ten Piqueta doble para instalar en el suelo - h 800 mm - cor-ten Doppie, WPA11T Двойной колышек для установки в землю - h 1100 мм - кортен; принят по итогам тестирования после окончательной сборки E.O.L.(End Of Line test); проведено эксплуатационное испытание и осуществлена проверка электрических параметров потребления

Состояние: Доступен

ЭЛЕКТРИЧЕСКИЕ ХАРАКТЕРИСТИКИ

Потребляемая мощность	7W
Питание	24Vdc
Блок питания	блок питания не входит

СВЕТОТЕХНИЧЕСКИЕ ХАРАКТЕРИСТИКИ

Количество и тип светодиодов	1 power LED High Intensity
Средний срок эксплуатации светодиода	50000h L90 B10 (Tп 25°)
Цвет светодиодов	2700K
CRI Индекс цветопередачи	80
Биннинг	3 -шаговый MacAdam
Оптики	45°
Восходящий поток	657 lm (3000K, 7W, CRI 80)
Общий световой поток прибора	463 lm (3000K, 34°, 7W, CRI 80)

МЕХАНИЧЕСКИЕ ХАРАКТЕРИСТИКИ

Габариты	Ø40x70 мм
Вес	240 г
Отделка	кортен
Материал, из которого изготовлен корпус	корпус из антикоррозийного алюминия
Материал, из которого изготовлен рассеиватель	рассеиватель из суперсветлого прозрачного терпированного стекла с шелкографией

ОБЩИЕ ХАРАКТЕРИСТИКИ

Степень защиты	IP66
Рабочая температура	-20°C — +45°C
Степень прочности	IK07
Класс энергопотребления	F (источник света) в соотношениями с положениями ЕС 2019/2015
Glow wire test	960°C
Класс изоляции	класс III
Подходит для пешеходных зон	нет
Проезжая часть	нет
Кабель питания	в комплекте 10м м неопренового кабеля H05RN-F 2x0,35/0,75 Ø6,3 мм
Системы защиты	IPS (Intelligent Protection System)
Фотобиологическая безопасность	фотобиологическая безопасность: группа риска 1 секунда EN 62471:2006
Примечания	управление Casambi и контроль освещения с помощью приложения Casambi посредством соответствующей электроники

ФОТОМЕТРИЧЕСКИЕ ДАННЫЕ

J - 45° CRI 80

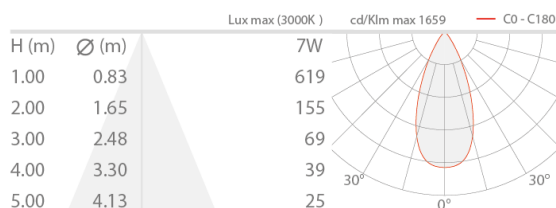

КОМПЛЕКТУЮЩИЕ

Комплектующие для установки



WPA00T

колышек для установки в землю - h 500 мм - кортен
Заказывается вместе с осветительным прибором
Необходимые для установки аксессуары не включены

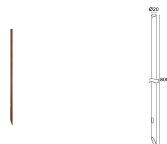

WPA01T

колышек для установки в землю - h 800 мм - кортен
Заказывается вместе с осветительным прибором
Необходимые для установки аксессуары не включены

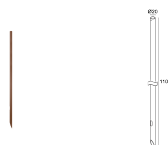

WPA02T

колышек для установки в землю - h 1100 мм - кортен
Заказывается вместе с осветительным прибором
Необходимые для установки аксессуары не включены

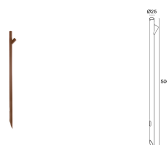

WPA03T

Двойной колышек для установки в землю - h 500 мм - кортен
Двойной колышек заказывается в комплекте с двумя светильниками
Необходимые для установки аксессуары не включены

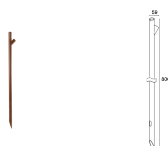

WPA04T

Picchetto doppio per installazione a terra - h 800 мм - cor-ten
Dual-fixture stake for in-ground installation - h 800 мм - cor-ten
Piqueta doble para instalar en el suelo - h 800 мм - cor-ten
Doppie
Двойной колышек заказывается в комплекте с двумя светильниками
Необходимые для установки аксессуары не включены

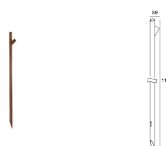

WPA11T

Двойной колышек для установки в землю - h 1100 мм - кортен
Двойной колышек заказывается в комплекте с двумя светильниками
Необходимые для установки аксессуары не включены

Противоослепляющий



WB0310T

Тубус snoot стандартный - кортен



WB0311T

Тубус snoot асимметричный - кортен

Информация, содержащаяся в этом документе может быть изменена в любое время, без предварительного уведомления и освобождает компанию L&L Luce&Light srl от несения какой-либо, даже косвенной, ответственности.