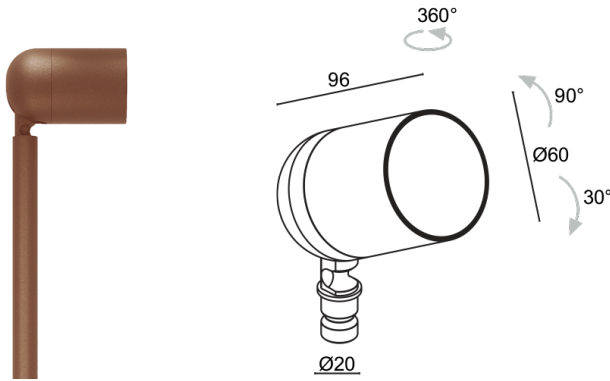

Made in Italy

Pivot 2.9, код: CP290110009R3T
 Болларды для уличного освещения

ОПИСАНИЕ

боллард для уличного освещения; на поверхности (кольшечек); Потребляемая мощность: 14W; Питание: 24Vdc; Восходящий поток: 1173 lm (3000K, 14W, CRI >90); Общий световой поток прибора: 862 lm (3000K, 25°, 14W, CRI >90); 1 COB светодиод, 3 -шаговый MacAdam, 50000h L95 B10 (Tp 25°); Цвет светодиодов: 4000K; Оптики: оптический диапазон 15°—43°; CRI Индекс цветопередачи: >90; Материал, из которого изготовлен корпус: корпус изготовлен из сплава алюминия ANTICORODAL EN AW 6082 с низким содержанием меди для обеспечения устойчивости против коррозии, полностью полученный посредством токарной обработки CNC; Отделка: отделка цвета кортен, полученная посредством нанесения на основу конверсионного нанокерамического покрытия, окрашенного впоследствии эпоксидной и полиэфирной красками для обеспечения коррозионной устойчивости превышающей 1000 часов в условиях соляной камеры; Отделка RAL по запросу; Материал, из которого изготовлен рассеиватель: прозрачное суперсветлое стекло с узором толщиной 3 мм с высоким коэффициентом пропускания света, гарантирующим его хроматическую равномерность, термостойкое для обеспечения защиты от ударов и царапин; Уплотнители: Уплотнения из нитриловой резины NBR поддерживают неизменной степень защиты IP прибора, гарантируя длительный срок эксплуатации прибора; Установка: Два варианта установки: кольшечек с одним светильником или кольшечек с двойным кронштейном, поддерживающим два светильника. Болт у основания осветительного прибора гарантирует широкий выбор направления излучения.; блок питания не входит; в комплекте 1,50 м неопренового кабеля H05RN-F 2x0,35/0,75 Ø6,3 мм; Степень защиты: IP66; Степень прочности: IK08; управление Casambi и контроль освещения с помощью приложения Casambi посредством соответствующей электроники; Системы защиты: IPS (Intelligent Protection System) защищает осветительные приборы от попадания воды вследствие допущения ошибок при подсоединении кабелей к внешним и подводным установкам.

Эта инновация, запатентованная компанией L&L гарантирует защиту прибора от перемены полярности, hotplug и перенапряжения, которые могут возникнуть вследствие возникновения неполадок в системе электропитания; Рабочая температура: -20°C — +45°C; Glow wire test: 960°C; Фотобиологическая безопасность: фотобиологическая безопасность: группа риска 1 секунда EN 62471:2006; Класс изоляции: класс III; Вес: 560 г; Габариты: Ø60x96 мм; Класс энергопотребления: F (источник света) в соотношениями с положениями ЕС 2019/2015; Комплектующие: WB1001T Тубус snoot стандартный - кортен, WB1002T Тубус snoot асимметричный - кортен, WB1003N Заслонки экранирующей шторы - чёрный, WPA00T кольшечек для установки в землю - h 500 мм - кортен, WPA01T кольшечек для установки в землю - h 800 мм - кортен, WPA02T кольшечек для установки в землю - h 1100 мм - кортен, WPA03T Двойной кольшечек для установки в землю - h 500 мм - кортен, WPA04T Picchetto doppio per installazione a terra - h 800 mm - cor-ten Dual-fixture stake for in-ground installation - h 800 mm - cor-ten Piqueta doble para instalar en el suelo - h 800 mm - cor-ten Doppie, WPA11T Двойной кольшечек для установки в землю - h 1100 мм - кортен; принят по итогам тестирования после окончательной сборки E.O.L.(End Of Line test): проведено эксплуатационное испытание и осуществлена проверка электрических параметров потребления

Состояние: Доступен

ЭЛЕКТРИЧЕСКИЕ ХАРАКТЕРИСТИКИ

Потребляемая мощность	14W
Питание	24Vdc
Блок питания	блок питания не входит

СВЕТОТЕХНИЧЕСКИЕ ХАРАКТЕРИСТИКИ

Количество и тип светодиодов	1 COB светодиод
Средний срок эксплуатации светодиода	50000h L95 B10 (Tп 25°)
Цвет светодиодов	4000K
CRI Индекс цветопередачи	>90
Биннинг	3 -шаговый MacAdam
Оптики	оптический диапазон 15°—43°
Восходящий поток	1173 lm (3000K, 14W, CRI >90)
Общий световой поток прибора	862 lm (3000K, 25°, 14W, CRI >90)

МЕХАНИЧЕСКИЕ ХАРАКТЕРИСТИКИ

Габариты	Ø60x96 мм
Вес	560 г
Отделка	кортен
Материал, из которого изготовлен корпус	корпус из антикоррозийного алюминия
Материал, из которого изготовлен рассеиватель	рассеиватель из суперсветлого прозрачного темперированного стекла с шелкографией

ОБЩИЕ ХАРАКТЕРИСТИКИ

Степень защиты	IP66
Рабочая температура	-20°C — +45°C
Степень прочности	IK08
Класс энергопотребления	F (источник света) в соотношениями с положениями ЕС 2019/2015
Glow wire test	960°C
Класс изоляции	класс III
Подходит для пешеходных зон	нет
Проезжая часть	нет
Кабель питания	в комплекте 1,50 м неопренового кабеля H05RN-F 2x0,35/0,75 Ø6,3 мм
Системы защиты	IPS (Intelligent Protection System)
Фотобиологическая безопасность	фотобиологическая безопасность: группа риска 1 секунда EN 62471:2006
Примечания	управление Casambi и контроль освещения с помощью приложения Casambi посредством соответствующей электроники

ФОТОМЕТРИЧЕСКИЕ ДАННЫЕ

R3 - zoom 15° (15°-43°) CRI80

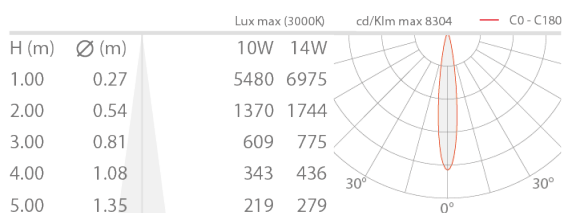

R3 - zoom 43° (15°-43°) CRI80

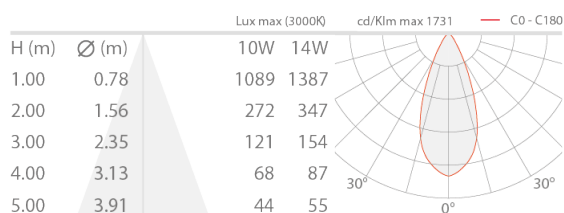

КОМПЛЕКТУЮЩИЕ

Комплектующие для установки



WPA00T

колышек для установки в землю - h 500 мм - кортен
Заказывается вместе с осветительным прибором
Необходимые для установки аксессуары не включены

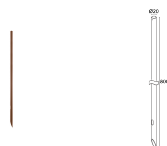

WPA01T

колышек для установки в землю - h 800 мм - кортен
Заказывается вместе с осветительным прибором
Необходимые для установки аксессуары не включены

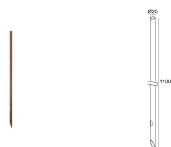

WPA02T

колышек для установки в землю - h 1100 мм - кортен
Заказывается вместе с осветительным прибором
Необходимые для установки аксессуары не включены

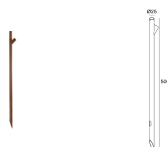

WPA03T

Двойной колышек для установки в землю - h 500 мм - кортен
Двойной колышек заказывается в комплекте с двумя светильниками
Необходимые для установки аксессуары не включены



WPA04T

Picchetto doppio per installazione a terra - h 800 мм - cor-ten
Dual-fixture stake for in-ground installation - h 800 мм - cor-ten
Piqueta doble para instalar en el suelo - h 800 мм - cor-ten
Doppie
Двойной колышек заказывается в комплекте с двумя светильниками
Необходимые для установки аксессуары не включены

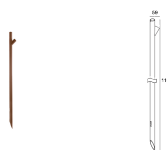

WPA11T

Двойной колышек для установки в землю - h 1100 мм - кортен
Двойной колышек заказывается в комплекте с двумя светильниками
Необходимые для установки аксессуары не включены

Противоослепляющий



WB1001T

Тубус spoot стандартный - кортен



WB1002T

Тубус spoot асимметричный - кортен



WB1003N

Заслонки экранирующей шторки - чёрный

Информация, содержащаяся в этом документе может быть изменена в любое время, без предварительного уведомления и освобождает компанию L&L Luce&Light srl от несения какой-либо, даже косвенной, ответственности.