



Made in Italy

Krill 3.4, код: KI342010005R1N
 Прожекторы для внутреннего освещения

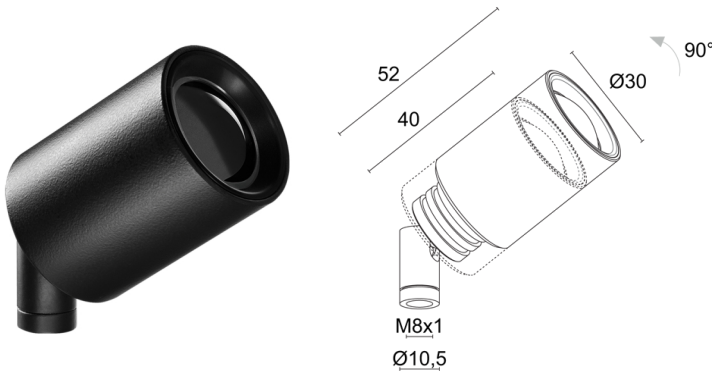

ОПИСАНИЕ

прожектор для внутреннего освещения; на поверхности (витрины, футляры, стена, потолок, полка); Потребляемая мощность: макс 4,5W; Питание: макс 350mA; Восходящий поток: 452 lm (3000K, 350mA); Общий световой поток прибора: 253 lm (3000K, 350mA, 80°); 1 power LED High Intensity, 3 -шаговый MacAdam, 50000h L90 B10 (Тп 25°); Цвет светодиодов: 3000K; Оптики: оптический диапазон 18°—80°: оптическая система состоит из плоско-выпуклой линзы в сочетании с высококачественным техническим фильтром и регулируется вручную посредством механической системы регулирования диаметра светового излучения, обеспечивающей максимальную гибкость освещения; CRI Индекс цветопередачи: >90; Материал, из которого изготовлен корпус: корпус изготовлен из сплава алюминия ANTICORODAL EN AW 6026 с низким содержанием меди для обеспечения устойчивости против коррозии, полностью полученный посредством токарной обработки CNC. Шарнир изготовлен из латуни и получен посредством токарной обработки ЧПУ; Отделка: крышка корпуса цилиндрической формы и шарнир окрашены чёрным цветом. радиатор окрашен чёрным цветом посредством электроокраски (RAL 9005); Отделка RAL по запросу; Установка: универсальность установки обеспечена следующими аксессуарами: кронштейн с основой для крепления, ниппель для крепления прибора, магнитная пластина, крепёжные пружины и декоративная чаша; блок питания не входит; Соединение: параллельное соединение; в комплекте кабель из ПВХ длиной 1,50 м, HT105° 2x0,20 Ø3,0 мм; Управление: диммирование доступно посредством диммируемого блока питания; Степень защиты: IP40; управление Casambi и контроль освещения с помощью приложения Casambi посредством соответствующей электроники; Системы защиты: PID (Protective Impedance Device) защищает осветительные приборы от внешних явлений электрического происхождения, таких как накопление электростатических зарядов или явления, связанные с импульсными сигналами, исходящими от электрической линии. В общем, устройство обеспечивает защиту от всех повреждений, связанных с низкой энергоёмкостью; Рабочая температура: 0°C — +45°C; Фотобиологическая безопасность: фотобиологическая безопасность: группа риска 1 секунда EN 62471:2006; Класс изоляции: класс III; Вес: 75 г; Габариты: ø30x52 мм; Класс энергопотребления: F (источник света) в соотношениями с положениями ЕС 2019/2015; Комплектующие: WDA00N Основа для крепления, WDA01N фиксированный штатив - h 150 mm, WDA02N фиксированный штатив - h 300 mm, WDA03N Основа декоративной чаши, WDA04N Магнитная пластина, WF0600 Кабель из ПВХ HT105° 2x0,20 Ø3,0 мм, серый, WGA01 Ниппель для крепления, WGA08N Фиксирующая пружина Ø30mm; принят по итогам тестирования после окончательной сборки E.O.L.(End Of Line test): проведено эксплуатационное испытание и осуществлена проверка электрических параметров потребления

Состояние: Доступен

ЭЛЕКТРИЧЕСКИЕ ХАРАКТЕРИСТИКИ

Потребляемая мощность	макс 4,5W
Питание	макс 350mA
Блок питания	блок питания не входит
Управление	диммирование доступно посредством диммируемого блока питания
Соединение	параллельное соединение

СВЕТОТЕХНИЧЕСКИЕ ХАРАКТЕРИСТИКИ

Количество и тип светодиодов	1 power LED High Intensity
Средний срок эксплуатации светодиода	50000h L90 B10 (Tn 25°)
Цвет светодиодов	3000K
CRI Индекс цветопередачи	>90
Биннинг	3 -шаговый MacAdam
Оптики	оптический диапазон 18° – 80°
Восходящий поток	452 lm (3000K, 350mA)
Общий световой поток прибора	253 lm (3000K, 350mA, 80°)

МЕХАНИЧЕСКИЕ ХАРАКТЕРИСТИКИ

Габариты	ø30x52 мм
Вес	75 г
Отделка	чёрный RAL 9005
Материал, из которого изготовлен корпус	корпус из антикоррозийного алюминия, шарнир из латуни

ОБЩИЕ ХАРАКТЕРИСТИКИ

Степень защиты	IP40
Рабочая температура	0°C — +45°C
Класс энергопотребления	F (источник света) в соотношениями с положениями ЕС 2019/2015
Класс изоляции	класс III
Подходит для пешеходных зон	нет
Проезжая часть	нет
Кабель питания	в комплекте кабель из ПВХ длиной 1,50 м, HT105° 2x0,20 Ø3,0 мм
Системы защиты	PID (Protective Impedance Device)
Фотобиологическая безопасность	фотобиологическая безопасность: группа риска 1 секунда EN 62471:2006
Примечания	управление Casambi и контроль освещения с помощью приложения Casambi посредством соответствующей электроники

ФОТОМЕТРИЧЕСКИЕ ДАННЫЕ

R1 zoom – 18° (18° - 80°)

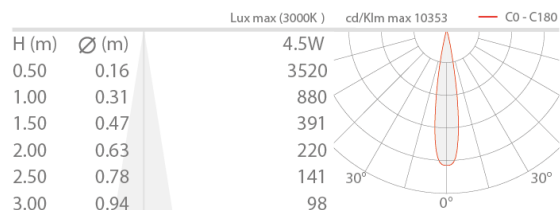

R1 zoom – 80° (18° - 80°)

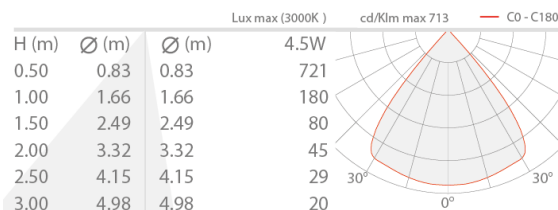

КОМПЛЕКТУЮЩИЕ

Комплектующие для установки

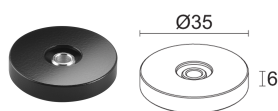

WDA00N

Основа для крепления
чёрный

Необходимые для установки аксессуары не включены

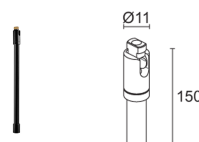

WDA01N

фиксированный штатив - h 150 mm
чёрный

Заказ выполняется одновременно с основой для крепления или ниппелем

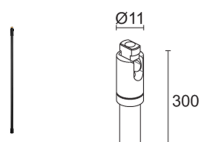

WDA02N

фиксированный штатив - h 300 mm
чёрный

Заказ выполняется одновременно с основой для крепления или ниппелем

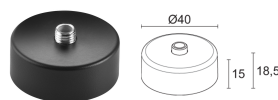

WDA03N

Основа декоративной чаши
чёрный

Необходимые для установки аксессуары не включены

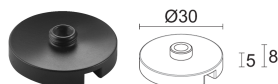

WDA04N

Магнитная пластина
чёрный

Необходимые для установки аксессуары не включены

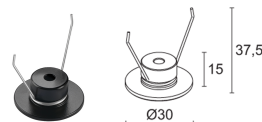

WGA08N

Фиксирующая пружина Ø30mm
чёрный

Необходимые для установки аксессуары не включены

Другое

WF0600

Кабель из ПВХ НТ105° 2x0,20 Ø3,0 мм, серый

длина по запросу

Заказывать по метрам для длин, отличных от стандартной (1,5 м)

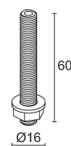

WGA01

Ниппель для крепления

Необходимые для установки аксессуары не включены



Информация, содержащаяся в этом документе может быть изменена в любое время, без предварительного уведомления и освобождает компанию L&L Luce&Light srl от несения какой-либо, даже косвенной, ответственности.