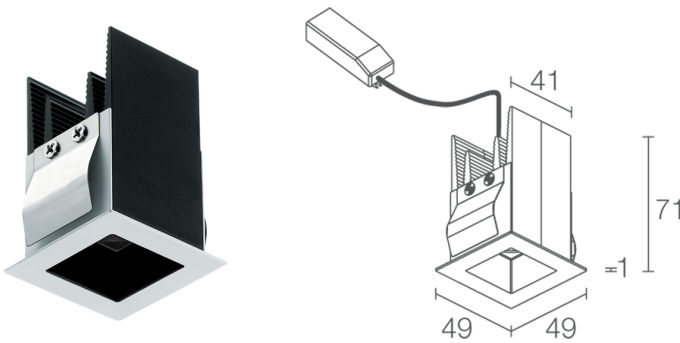

Made in Italy

**Bitrop 1.0, код: BP101015LB0**  
 Встраиваемые для внутреннего освещения

02/05/2026 Rev. 08/2024

**ОПИСАНИЕ**

встраиваемый даунлайт для внутреннего освещения; встраиваемые (монтаж: выступающий или встроенный); Потребляемая мощность: 8W; Питание: 230Vac; Восходящий поток: 480 lm (3000K); Общий световой поток прибора: 335 lm (3000K, 30°); 1 power LED High Intensity, 3-шаговый MacAdam, 50000h L85 B10 (AT 25°); Цвет светодиодов: 3000K; Оптики: 42°: оптическая система состоит из 1 линзы TIR, установлена в углубление внутренней части чёрного блестящего элемента из поликарбоната для улучшения качества визуального комфорта; CRI Индекс цветопередачи: >90; Материал, из которого изготовлен корпус: радиатор изготовлен из профилированного алюминия для обеспечения охлаждения, анодированный чёрный; клипсы из нержавеющей стали AISI 301; Цвет рамки/опт. углубления: Встраиваемая рамка из окрашенной стали, белая, чёрная отделка углубления для оптики; Отделка RAL по запросу; Установка: установка посредством клипс в гипсокартон. Доступен монтажный короб для каменной кладки или монтажный короб для установки trimless, углублённой на 8 мм только для гипсокартона; Толщина поверхности встроенного светильника: мин. 7,5 мм макс. 20 мм; блок питания входит; в комплекте 0,30 м кабеля; Управление: ON/OFF; Степень защиты: IP40; UGR < 10 для оптик 17° и 30°; 2700K, 3000K: CRI >90, 4000K: CRI 80; Рабочая температура: 0°C — +45°C; Фотобиологическая безопасность: фотобиологическая безопасность: группа риска 1 секунда EN 62471:2006; Класс изоляции: класс II; Вес: 260 г; Габариты: 49x49x71 мм; Отверстие для крепления: 43x43 мм; Технический рассеивающий объем: 140x140x125 мм; Класс энергопотребления: F (источник света) в соотношениями с положениями ЕС 2019/2015; Комплектующие: WC8700 Монтажный короб для каменной кладки, WC8703 Монтажный короб для установки вглубь потолка из гипсокартона - белого, WC8703N Монтажный короб для установки вглубь потолка из гипсокартона - черный; принят по итогам тестирования после окончательной сборки E.O.L.(End Of Line test): проведено эксплуатационное испытание и осуществлена проверка электрических параметров потребления

Состояние: Доступен

### ЭЛЕКТРИЧЕСКИЕ ХАРАКТЕРИСТИКИ

Потребляемая мощность	8W
Питание	230Vac
Блок питания	блок питания входит
Управление	ON/OFF

### СВЕТОТЕХНИЧЕСКИЕ ХАРАКТЕРИСТИКИ

Количество и тип светодиодов	1 power LED High Intensity
Средний срок эксплуатации светодиода	50000h L85 B10 (AT 25°)
Цвет светодиодов	3000K
CRI Индекс цветопередачи	>90
Биннинг	3 -шаговый MacAdam
Оптики	42°
Восходящий поток	480 lm (3000K)
Общий световой поток прибора	335 lm (3000K, 30°)

### МЕХАНИЧЕСКИЕ ХАРАКТЕРИСТИКИ

Габариты	49x49x71 mm
Вес	260 г
Цвет рамки/опт.углубления	белый - чёрный
Крепление	крепление крепежными пружинами или с помощью монтажного короба
Материал, из которого изготовлен корпус	корпус из чёрного анодированного алюминия, кольцо из стали
Отверстие для крепления	43x43 mm
Технический рассеивающий объем	140x140x125 mm

### ОБЩИЕ ХАРАКТЕРИСТИКИ

Степень защиты	IP40
Рабочая температура	0°C — +45°C
Характеристики	UGR < 10 для оптик 17° e 30°
Класс энергопотребления	F (источник света) в соотношениями с положениями ЕС 2019/2015
Класс изоляции	класс II
Подходит для пешеходных зон	нет
Проезжая часть	нет
Кабель питания	в комплекте 0,30 м кабеля
Фотобиологическая безопасность	фотобиологическая безопасность: группа риска 1 секунда EN 62471:2006
Примечания	2700K, 3000K: CRI >90, 4000K: CRI 80

## ФОТОМЕТРИЧЕСКИЕ ДАННЫЕ

L - 42°

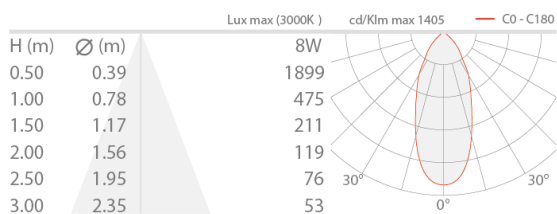

## КОМПЛЕКТУЮЩИЕ

### Комплектующие для установки

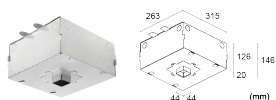

#### WC8700

Монтажный короб для каменной кладки

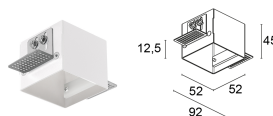

#### WC8703

Монтажный короб для установки вглубь потолка из гипсокартона - белого

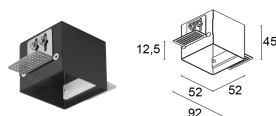

#### WC8703N

Монтажный короб для установки вглубь потолка из гипсокартона - черный

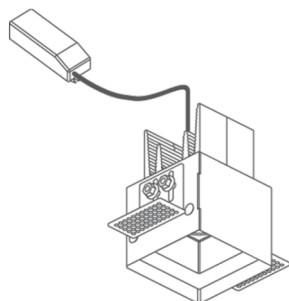

Установка ниже уровня поверхности с монтажным коробом

Информация, содержащаяся в этом документе может быть изменена в любое время, без предварительного уведомления и освобождает компанию L&L Luce&Light srl от несения какой-либо, даже косвенной, ответственности.