

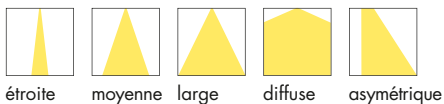

644

L&L Luce&Light

## PLAFONNIERS D'INTÉRIEUR AVEC ÉMISSION LUMINEUSE SEULEMENT OU AVEC ÉMISSION LUMINEUSE ET ENCEINTE POUR HABITAT ET HÔTELLERIE



étroite moyenne large diffuse asymétrique



2700K 3000K 4000K

### INTÉRIEUR

### EXTÉRIEUR

#### PLAFONNIERS

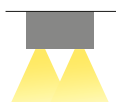

INTONO C IN 2.3 p. 646  
12W 230Vac  
ON / OFF

INTONO C OUT p. 374



INTONO C IN 3.3 p. 647  
20W 230Vac  
ON / OFF, DALI, 0 / 1-10V

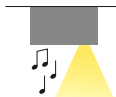

INTONO C IN 3.8 p. 647  
9W 24Vdc

#### APPLIQUES

INTONO p. 324



### ^ INTONO C IN 3.8

enceinte :  
 puissance maximum 3W  
 impédance nominale Z 16 Ohm  
 niveau moyen de pression acoustique 86 dB (1W / 1m)

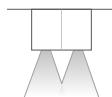

### INTONO C IN 2.3

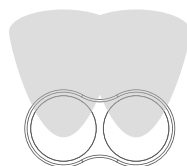
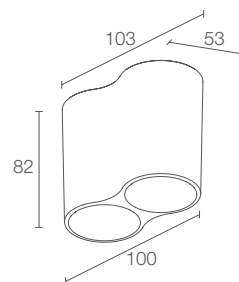

Optique asymétrique  
(Intono C IN 3.3)

### v INTONO C IN 3.3

version peinte avec apprêt



CE LED kg 0,35 IP40 IK06  
 A A+ A++

#### PUISSANCE / ALIMENTATION RÉFÉRENCE

12W 230Vac  
**NC2310 00** B Blanc  
**NC2310 00** N Noir  
**NC2310 00** Z Bronze antique  
**NC2310 00** 7 Apprêt

#### ■ IRC

0 - IRC 80  
 1 - IRC >90

#### ■ GESTION DE PILOTAGE

on / off

#### ■ GRILLE NID D'ABEILLE

0 - non présente  
 1 - présente  
 (non applicable sur l'optique diffuse)

#### ■ COULEUR LED

F - 2700K  
 5 - 3000K  
 9 - 4000K

#### ■ OPTIQUES

TT - 11°  
 MM - 34°  
 KK - 68°  
 DD - diffuse

FLUX DE LA SOURCE 976 lm (3000K, IRC 80)

FLUX SORTANT DU LUMINAIRE 704 lm (3000K, 34°, IRC 80)

NBRE ET TYPE DE LED 2 power LED  
 3 step MacAdam, 50000h L90 B10 (AT 25°C)

MATÉRIAU corps en aluminium moulé sous pression  
 verre extra-clair trempé transparent  
 et sérigraphié noir

BOÎTIER D'ALIMENTATION intégré

MONTAGE apparent (plafond)

ACCESSOIRES non prévus

CARACTÉRISTIQUES installation plus facile grâce à la fixation  
 magnétique en 4 points

REMARQUES version d'extérieur Intono C. OUT 2.4 p. 376  
 version applique Intono p. 324  
 version compatible avec Google Home  
 ou Amazon Echo pour le contrôle par  
 commandes vocales, sur demande  
 version avec gestion Casambi, contrôlable via  
 l'application Casambi, disponible sur demande

DONNÉES PHOTOMÉTRIQUES voir p. 839

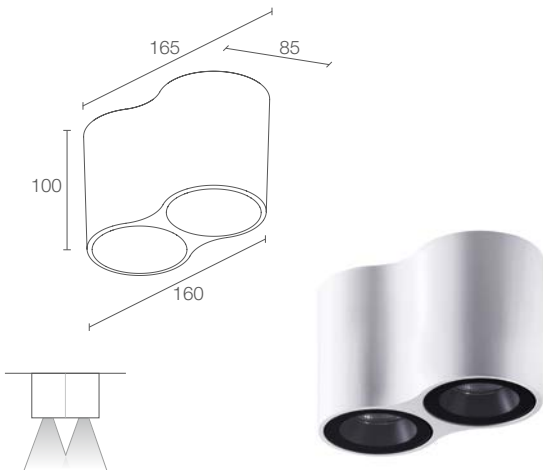

## INTONO C IN 3.3

CE kg 1,15 IP40 IK06 DALI 0/1-10V

20W 230Vac

**NC3310** **B** Blanc  
**NC3310** **N** Noir  
**NC3310** **Z** Bronze antique  
**NC3310** **7** Apprêt

**0** - IRC 80  
**1** - IRC >90

**0** - on / off  
**D** - DALI  
**R** - 0 / 1-10V

**0** - non présente  
**1** - présente  
 (non applicable sur l'optique asymétrique)

**F** - 2700K  
**5** - 3000K  
**9** - 4000K

**SS** - 15°  
**MM** - 20°  
**LL** - 43°  
**AA** - asymétrique

1976 lm (3000K, IRC 80)

1674 lm (3000K, 15°, IRC 80)

2 COB LED High Density  
 2 step MacAdam, 50000h L95 B10 (AT 25°C)

corps en aluminium moulé sous pression  
 verre extra-clair trempé transparent  
 et sérigraphié noir

intégré

apparent (plafond)

non prévus

installation plus facile grâce à la fixation  
 magnétique en 4 points

version d'extérieur Intono C OUT 3.4 p. 377  
 version applique Intono p. 324  
 version compatible avec Google Home  
 ou Amazon Echo pour le contrôle par  
 commandes vocales, sur demande  
 version avec gestion Casambi, contrôlable via  
 l'application Casambi, disponible sur demande

voir p. 839

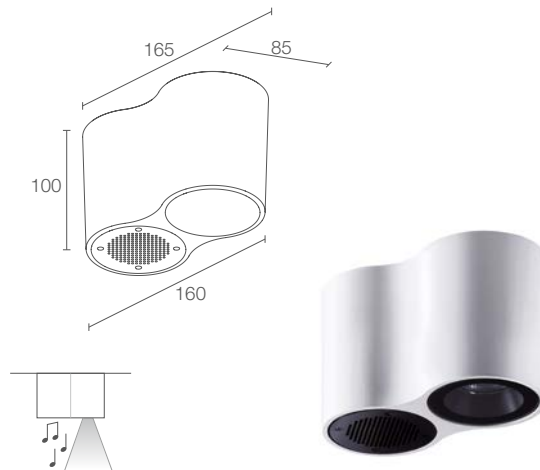

## INTONO C IN 3.8

CE kg 1,15 IP40 IK06

9W 24Vdc

**NC3800** **M9 B** Blanc  
**NC3800** **M9 N** Noir  
**NC3800** **M9 Z** Bronze antique  
**NC3800** **M9 7** Apprêt

**0** - IRC 80  
**1** - IRC >90

**0** - non présente  
**1** - présente

**F** - 2700K  
**5** - 3000K  
**9** - 4000K

20°

988 lm (3000K, IRC 80)

783 lm (3000K, 20°, IRC 80)

1 COB LED High Density  
 2 step MacAdam, 50000h L95 B10 (AT 25°C)

corps en aluminium moulé sous pression  
 verre extra-clair trempé transparent  
 et sérigraphié noir

non inclus, voir p. 904

apparent (plafond)

voir p. 649

installation plus facile grâce à la fixation  
 magnétique en 4 points

version d'extérieur Intono C OUT 3.9 p. 377  
 version applique Intono p. 324  
 version compatible avec Google Home  
 ou Amazon Echo pour le contrôle par  
 commandes vocales, sur demande  
 version avec gestion Casambi, contrôlable via  
 l'application Casambi, disponible sur demande

voir p. 839

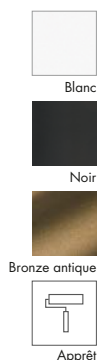

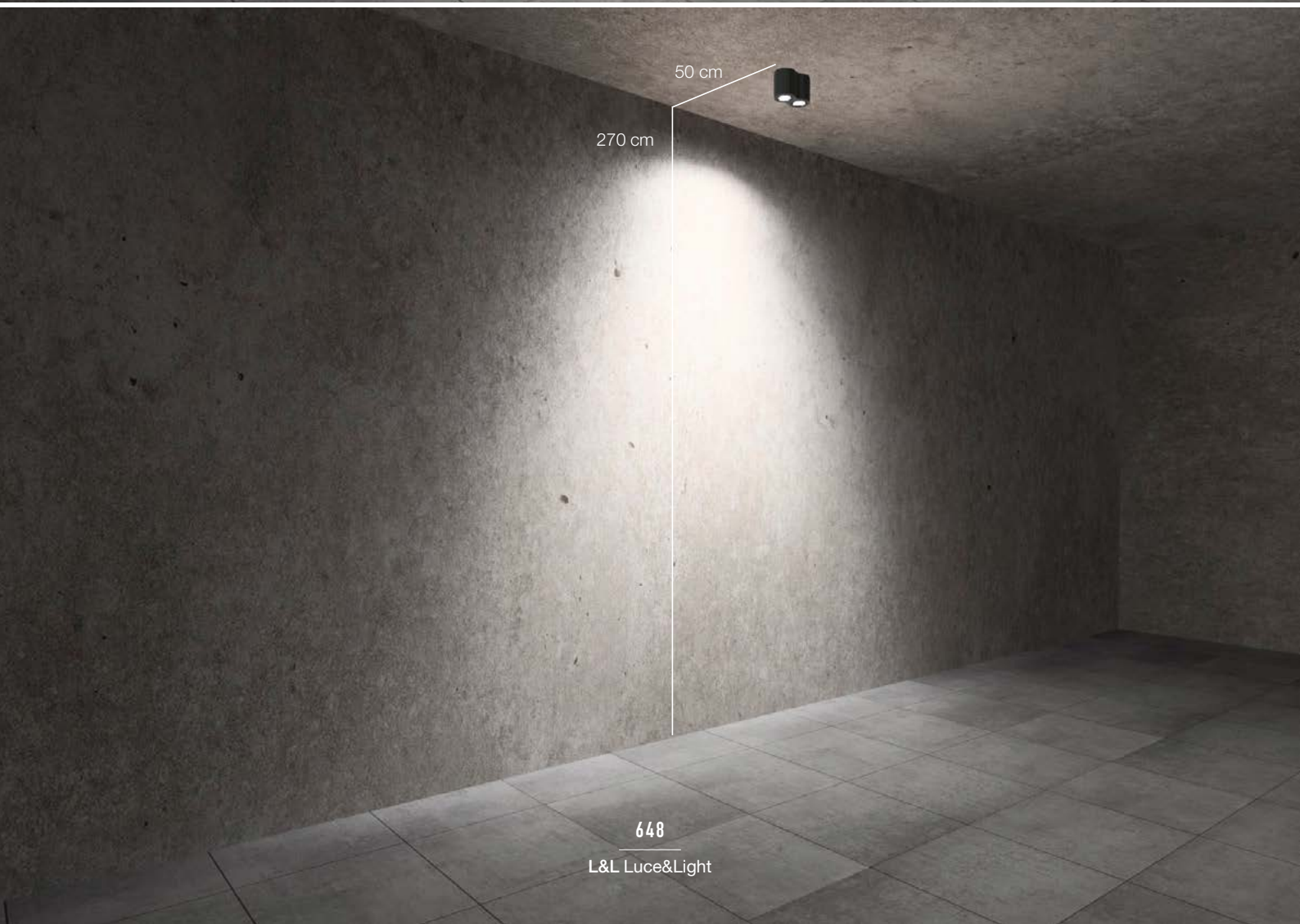

## ACCESSOIRES

### ACCESSOIRES



#### **WUNT39A00**

Kit contrôleur audio, bluetooth 3.0 avec boîtier d'alimentation et amplificateur (pour système à commande vocale Alexa ou Google Home) (Intono C IN 3.8)



#### **WUNT39A01**

Kit contrôleur lumière Wi-Fi (Intono C IN 3.8)



## PLAFONNIERS D'INTÉRIEUR / PLAFONNIERS D'EXTÉRIEUR

### INTONO C IN 2.3 INTONO C OUT 2.4

#### TT - 11° IRC 80

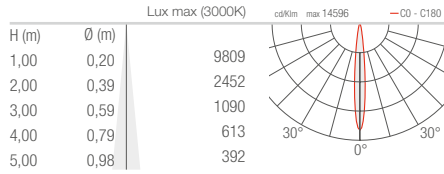

#### MM - 34° IRC 80

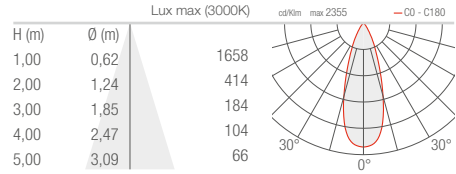

#### KK - 68° IRC 80

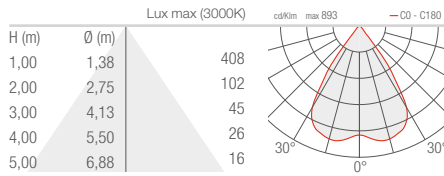

#### DD - Diffuse IRC 80

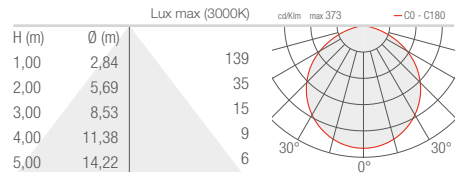

### INTONO C IN 3.3 INTONO C OUT 3.4

#### SS - 15° IRC 80

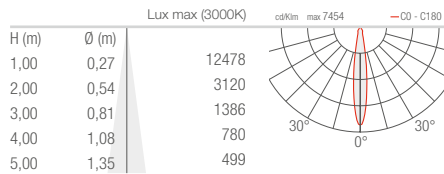

#### MM - 20° IRC 80

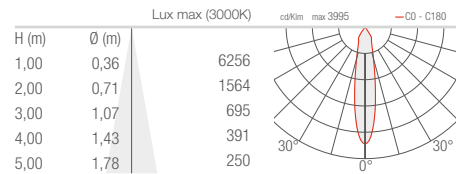

#### LL - 43° IRC 80

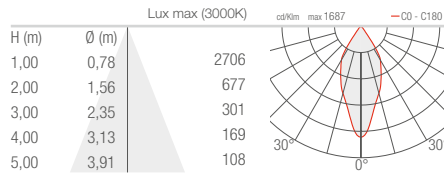

#### AA - Asymétrique IRC 80

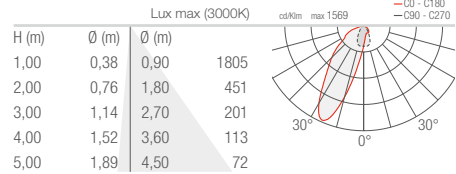

### INTONO C IN 3.8 INTONO C OUT 3.9

#### M - 20° IRC 80

