

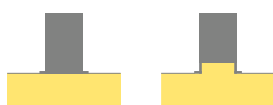

BRENTA

PROFILI LINEARI DA INTERNO
PER LINEE DI LUCE CONTINUA



diffusa microprismatizzata



2700K 3000K 4000K

LARGHEZZA 42 mm

LARGHEZZA 70 mm

LUNGHEZZE STANDARD

562 mm
842 mm
1122 mm
1682 mm
2242 mm
2802 mm



BRENTA 1 p. 638
19W/m 230Vac
27W/m 230Vac



BRENTA 2 p. 640
27W/m 230Vac
54W/m 230Vac

LUNGHEZZE CUSTOM

5000 mm
10000 mm
15000 mm



BRENTA 1 CUSTOM p. 642
19W/m 230Vac
27W/m 230Vac



BRENTA 2 CUSTOM p. 642
27W/m 230Vac
54W/m 230Vac

LA CASSAFORMA
PERMETTE
UN'INSTALLAZIONE
VELOCE CHE
PRESERVA NEL TEMPO
L'INTEGRITÀ
DEL SOFFITTO



CRI >90

BRENTA
MONTA SORGENTI
CON ALTO INDICE
DI RESA CROMATICA

BRENTA 1 / 2
DISPONIBILI IN 6 LUNGHEZZE

BRENTA CUSTOM
DISPONIBILE CON SCHERMO
FINO A 15 METRI,
VERSIONI AD ANGOLO E
LUNGHEZZE SU MISURA

BRENTA

CARATTERISTICHE DISTINTIVE

IL SISTEMA
DI CONNESSIONE
ENTRA-ESCI AGEVOLA
IL CABLAGGIO

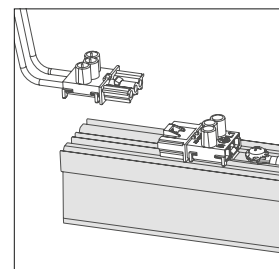

L'ATTACCO
MAGNETICO
SEMPLIFICA
L'INSTALLAZIONE
CHE NON
NECESSITA DI VITI

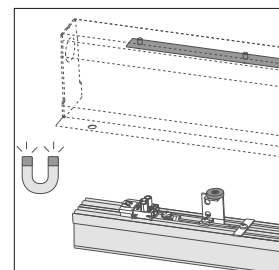

BRENTA PUÒ
ESSERE INSTALLATO
A FILO SOFFITTO
O ARRETRATO
TRAMITE APPOSITE
CASSAFORME

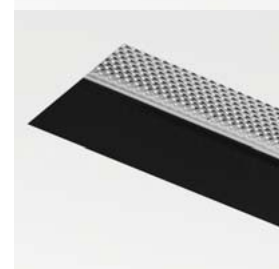

ACCESSORIO
NIDO D'APE
APPLICABILE SU BRENTA
CON OTTICA DIFFUSA
E INSTALLAZIONE
ARRETRATA



BRENTA 1

∇
BRENTA 1
installazione a filo



∧
BRENTA 1
installazione arretrata

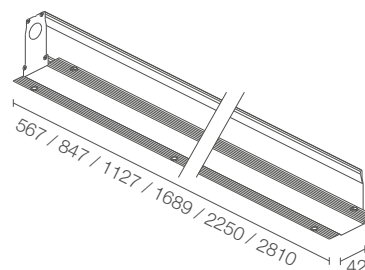

Cassaforma non inclusa obbligatoria
Schermo non incluso obbligatorio

CE LED a filo kg/m 2,26 arretrato kg/m 2,40 IP40 A A+ A++

ALIMENTAZIONE	230Vac	
POTENZE	19W/m 11W (562 mm) 16W (842 mm) 22W (1122 mm) 33W (1682 mm) 43W (2242 mm) 54W (2802 mm)	27W/m 15W (562 mm) 23W (842 mm) 30W (1122 mm) 46W (1682 mm) 61W (2242 mm) 76W (2802 mm)
FLUSSO SORGENTE	19W/m, 3000K 1780 lm/m	27W/m, 3000K 2500 lm/m
FLUSSO EMESSO	19W/m, 3000K, ottica diffusa 1100 lm/m (installazione a filo) 750 lm/m (installazione arretrata) 19W/m, 3000K, ottica microprismatizzata 1000 lm/m (installazione a filo) 800 lm/m (installazione arretrata)	27W/m, 3000K, ottica diffusa 1550 lm/m (installazione a filo) 1050 lm/m (installazione arretrata) 27W/m, 3000K, ottica microprismatizzata 1400 lm/m (installazione a filo) 1100 lm/m (installazione arretrata)
NUMERO E TIPO LED	48 mid power LED (562 mm) 3 step MacAdam, 50000h L90 B10 (Ta 25°C) 72 mid power LED (842 mm) 3 step MacAdam, 50000h L90 B10 (Ta 25°C) 96 mid power LED (1122 mm) 3 step MacAdam, 50000h L90 B10 (Ta 25°C) 144 mid power LED (1682 mm) 3 step MacAdam, 50000h L90 B10 (Ta 25°C) 192 mid power LED (2242 mm) 3 step MacAdam, 50000h L90 B10 (Ta 25°C) 240 mid power LED (2802 mm) 3 step MacAdam, 50000h L90 B10 (Ta 25°C)	
MATERIALE	corpo in alluminio schermo in policarbonato opalino (versione diffusa) schermo in policarbonato microprismatizzato (versione microprismatizzata)	
ALIMENTATORE	integrato	
CAVI DI ALIMENTAZIONE	morsettiera	
MONTAGGIO	a incasso (soffitto, parete)	
CARATTERISTICHE	CRI >90	
NOTE	Brenta Custom, vedi pag. 642	
DATI FOTOMETRICI	vedi pag. 730	

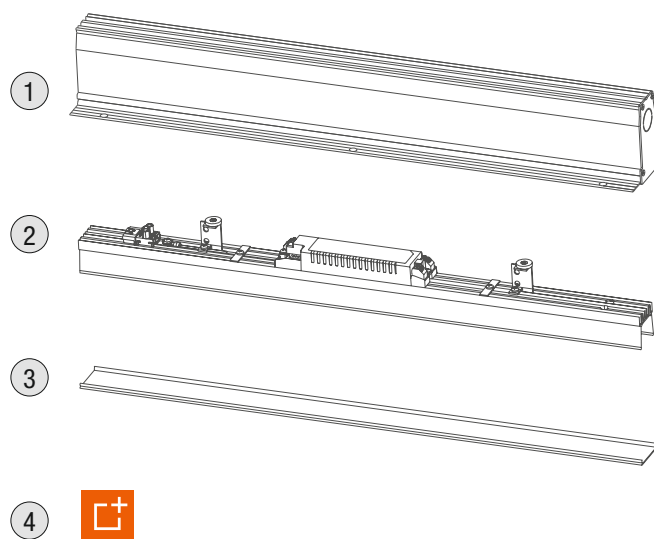

1

CASSAFORMA

WCBR11F - 567 mm
WCBR12F - 847 mm
WCBR13F - 1127 mm
WCBR15F - 1689 mm
WCBR17F - 2250 mm
WCBR19F - 2810 mm

Cassaforma
per **installazione a filo**
h 80 mm

WCBR11A - 567 mm
WCBR12A - 847 mm
WCBR13A - 1127 mm
WCBR15A - 1689 mm
WCBR17A - 2250 mm
WCBR19A - 2810 mm

Cassaforma nera
per **installazione arretrata**
h 95 mm

WCBR190PF - installazione a filo
WCBR190PA - installazione arretrata

Cassaforma ad angolo
su piano orizzontale
588x620 mm

WCBR190SF - installazione a filo
WCBR190SA - installazione arretrata

Cassaforma ad angolo
su piano verticale
644x644 mm

2

APPARECCHIO ILLUMINANTE

CODICE
 DALI 27W/m
BR1 ■ 111 ■ 0BD
 ON/OFF
BR1 ■ 1 ■ 1 ■ 0B0

■ **LUNGHEZZA**
 1 - 562 mm
 2 - 842 mm
 3 - 1122 mm
 5 - 1682 mm
 7 - 2242 mm
 9 - 2802 mm

■ **POTENZA**
 0 - 19W/m
 1 - 27W/m

■ **COLORE LED**
 F - 2700K
 5 - 3000K
 9 - 4000K

3

SCHERMO

WRBR11D - 563 mm
WRBR12D - 843 mm
WRBR13D - 1123 mm
WRBR15D - 1685 mm
WRBR17D - 2246 mm
WRBR19D - 2806 mm

Ottica
diffusa

WRBR11P - 563 mm
WRBR12P - 843 mm
WRBR13P - 1123 mm
WRBR15P - 1685 mm
WRBR17P - 2246 mm
WRBR19P - 2806 mm

Ottica
microprismatizzata

4

ACCESSORI

WHBR1000
 Nido d'ape
 versione 562 mm:
4 pezzi nido d'ape
 versione 842 mm:
6 pezzi nido d'ape
 versione 1122 mm:
8 pezzi nido d'ape
 versione 1682 mm:
12 pezzi nido d'ape
 versione 2242 mm:
16 pezzi nido d'ape
 versione 2802 mm:
20 pezzi nido d'ape
 Il nido d'ape è applicabile
sull'ottica diffusa e con cassaforma
per installazione arretrata

WABR101A
 Kit di allineamento
per cassaforme

WF0321
 Connettore femmina a 5 poli

WUBR1000
 Kit antifuga

WNBR001A
 Kit anticaduta per cassaforme:
 WCBR15F, WCBR15A
 WCBR17F, WCBR17A
 WCBR19F, WCBR19A

per ricambi vedi pag. 866

BRENTA 2

∇
BRENTA 2
installazione a filo

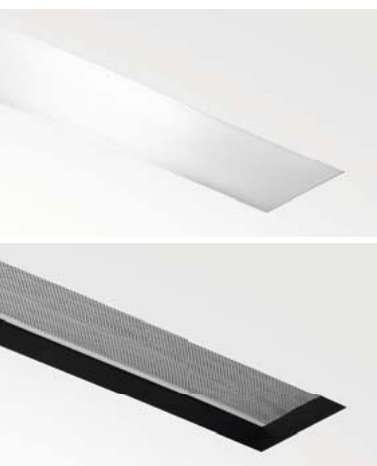

∧
BRENTA 2
installazione arretrata

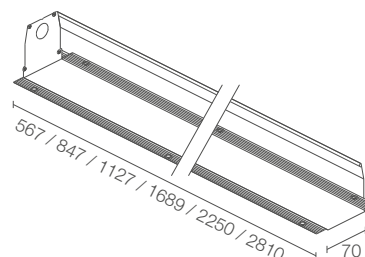

Cassaforma non inclusa obbligatoria
Schermo non incluso obbligatorio

CE LED RoHS a filo kg/m 3,25 arretrato kg/m 3,38 IP40 A A+ A++

ALIMENTAZIONE	230Vac	
POTENZE	27W/m 15W (562 mm) 23W (842 mm) 30W (1122 mm) 46W (1682 mm) 61W (2242 mm) 76W (2802 mm)	54W/m 30W (562 mm) 46W (842 mm) 61W (1122 mm) 91W (1682 mm) 122W (2242 mm) 153W (2802 mm)
FLUSSO SORGENTE	27W/m, 3000K 2500 lm/m	54W/m, 3000K 5000 lm/m
FLUSSO EMESSE	27W/m, 3000K, ottica diffusa 1550 lm/m (installazione a filo) 1200 lm/m (installazione arretrata) 27W/m, 3000K, ottica microprismatizzata 1500 lm/m (installazione a filo) 1350 lm/m (installazione arretrata)	54W/m, 3000K, ottica diffusa 3100 lm/m (installazione a filo) 2450 lm/m (installazione arretrata) 54W/m, 3000K, ottica microprismatizzata 3000 lm/m (installazione a filo) 2700 lm/m (installazione arretrata)
NUMERO E TIPO LED	96 mid power LED (562 mm) 3 step MacAdam, 50000h L90 B10 (Ta 25°C) 144 mid power LED (842 mm) 3 step MacAdam, 50000h L90 B10 (Ta 25°C) 192 mid power LED (1122 mm) 3 step MacAdam, 50000h L90 B10 (Ta 25°C) 288 mid power LED (1682 mm) 3 step MacAdam, 50000h L90 B10 (Ta 25°C) 384 mid power LED (2242 mm) 3 step MacAdam, 50000h L90 B10 (Ta 25°C) 480 mid power LED (2802 mm) 3 step MacAdam, 50000h L90 B10 (Ta 25°C)	
MATERIALE	corpo in alluminio schermo in policarbonato opalino (versione diffusa) schermo in policarbonato microprismatizzato (versione microprismatizzata)	
ALIMENTATORE	integrato	
CAVI DI ALIMENTAZIONE	morsettiera	
MONTAGGIO	a incasso (soffitto, parete)	
CARATTERISTICHE	CRI >90	
NOTE	Brenta Custom, vedi pag. 642	
DATI FOTOMETRICI	vedi pag. 730	

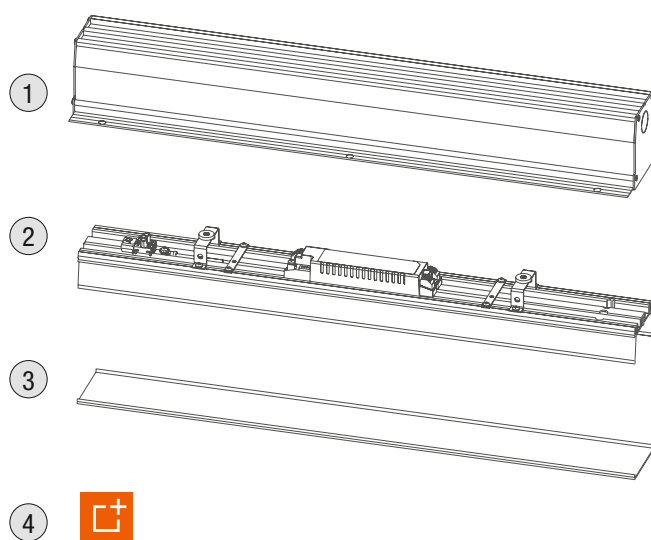

1

CASSAFORMA

WCBR21F - 567 mm
WCBR22F - 847 mm
WCBR23F - 1127 mm
WCBR25F - 1689 mm
WCBR27F - 2250 mm
WCBR29F - 2810 mm

Cassaforma
per **installazione a filo**
h 76 mm

WCBR21A - 567 mm
WCBR22A - 847 mm
WCBR23A - 1127 mm
WCBR25A - 1689 mm
WCBR27A - 2250 mm
WCBR29A - 2810 mm

Cassaforma nera
per **installazione arretrata**
h 91 mm

WCBR290PF - installazione a filo
WCBR290PA - installazione arretrata

Cassaforma ad angolo
su piano orizzontale
588x648 mm

WCBR290SF - installazione a filo
WCBR290SA - installazione arretrata

Cassaforma ad angolo
su piano verticale
634x634 mm

2

APPARECCHIO ILLUMINANTE

CODICE
 DALI 54W/m
BR2 ■ 111 ■ 0BD
 ON/OFF
BR2 ■ 1 ■ 1 ■ 0B0

■ **LUNGHEZZA**
 1 - 562 mm
 2 - 842 mm
 3 - 1122 mm
 5 - 1682 mm
 7 - 2242 mm
 9 - 2802 mm

■ **POTENZA**
 0 - 27W/m
 1 - 54W/m

■ **COLORE LED**
 F - 2700K
 5 - 3000K
 9 - 4000K

3

SCHERMO

WRBR21D - 563 mm
WRBR22D - 843 mm
WRBR23D - 1123 mm
WRBR25D - 1685 mm
WRBR27D - 2246 mm
WRBR29D - 2806 mm

Ottica
diffusa

WRBR21P - 563 mm
WRBR22P - 843 mm
WRBR23P - 1123 mm
WRBR25P - 1685 mm
WRBR27P - 2246 mm
WRBR29P - 2806 mm

Ottica
microprismatizzata

4

ACCESSORI

WHBR2000
 Nido d'ape
 versione 562 mm:
4 pezzi nido d'ape
 versione 842 mm:
6 pezzi nido d'ape
 versione 1122 mm:
8 pezzi nido d'ape
 versione 1682 mm:
12 pezzi nido d'ape
 versione 2242 mm:
16 pezzi nido d'ape
 versione 2802 mm:
20 pezzi nido d'ape
 Il nido d'ape è applicabile
sull'ottica diffusa e con cassaforma
per installazione arretrata

WABR201A
 Kit di allineamento
per cassaforme

WF0321
 Connettore femmina a 5 poli

WUBR2000
 Kit antifuga

WNBR001A
 Kit anticaduta per cassaforme:
 WCBR25F, WCBR25A
 WCBR27F, WCBR27A
 WCBR29F, WCBR29A

per ricambi vedi pag. 866

BRENTA CUSTOM

COSTRUISCI BRENTA NELLA LUNGHEZZA CHE DESIDERI

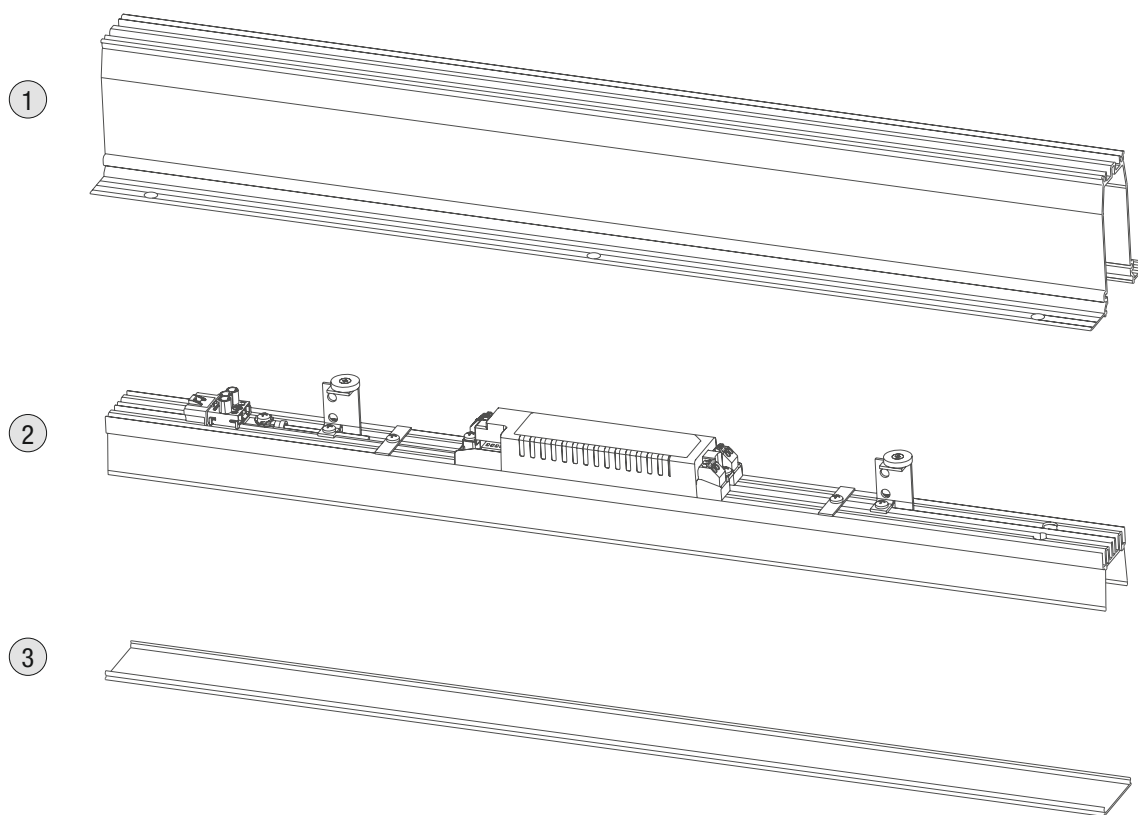

4  ACCESSORI

▼
BRENTA 1
3000K, 19W/m, ottica diffusa
installazione a filo soffitto

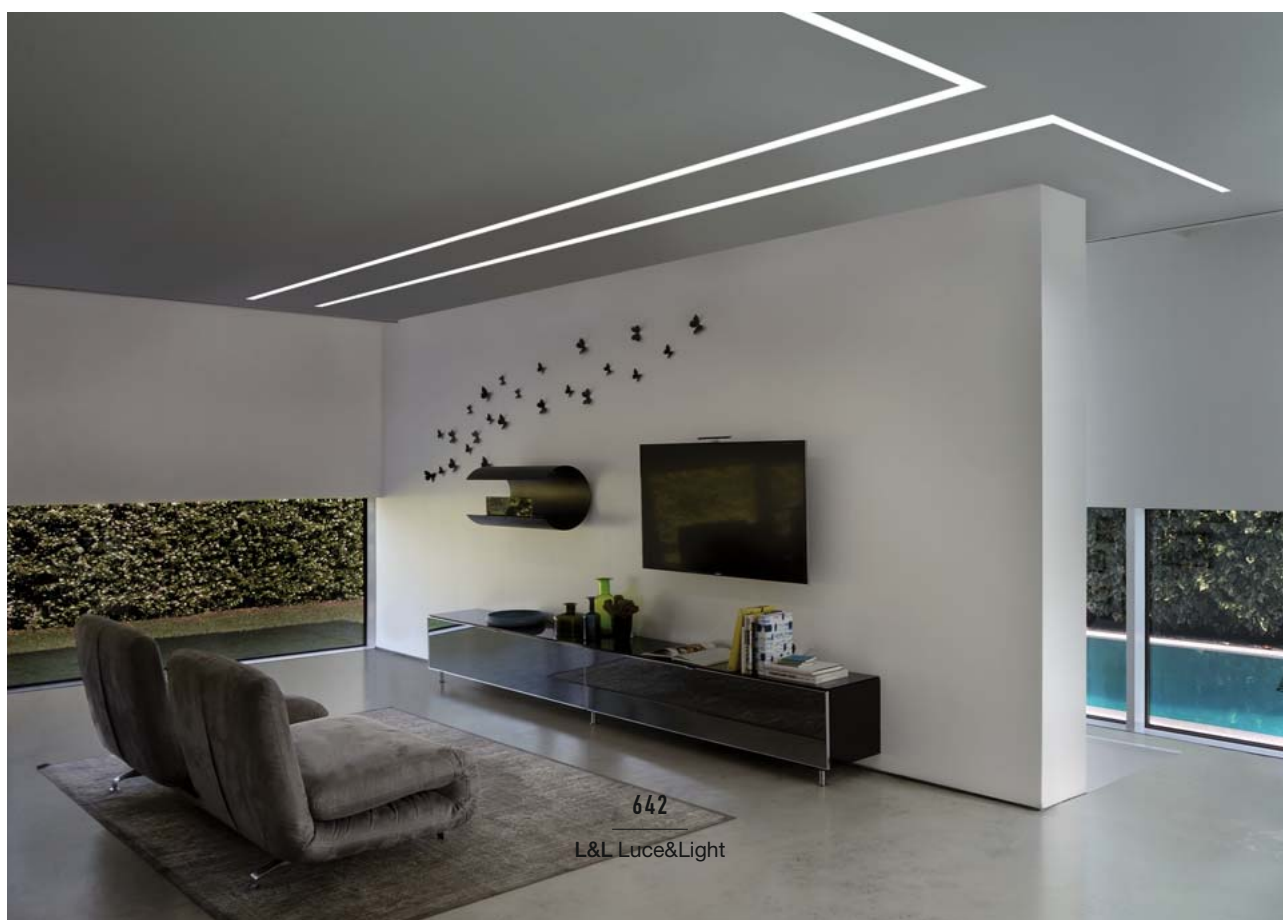

642

L&L Luce&Light

1 CASSAFORMA	BRENTA 1	BRENTA 2
Cassaforma per installazione a filo vedi cassaforme standard a pag. 639 e 641 per eventuale completamento della lunghezza desiderata	WCBR17FC 2247 mm WCBR19FC 2807 mm h 80 mm	WCBR27FC 2247 mm WCBR29FC 2807 mm h 76 mm
Cassaforma nera per installazione arretrata vedi cassaforme standard a pag. 639 e 641 per eventuale completamento della lunghezza desiderata	WCBR17AC 2247 mm WCBR19AC 2807 mm h 95 mm	WCBR27AC 2247 mm WCBR29AC 2807 mm h 91 mm
Cassaforma non inclusa obbligatoria		

2 APPARECCHIO ILLUMINANTE	BRENTA 1	BRENTA 2
	CODICE DALI 27W/m BR1 ■ 111 ■ 0BD ON/OFF BR1 ■ 1 ■ 1 ■ 0B0	CODICE DALI 54W/m BR2 ■ 111 ■ 0BD ON/OFF BR2 ■ 1 ■ 1 ■ 0B0
	LUNGHEZZA 1 - 562 mm 2 - 842 mm 3 - 1122 mm 5 - 1682 mm 7 - 2242 mm 9 - 2802 mm	LUNGHEZZA 1 - 562 mm 2 - 842 mm 3 - 1122 mm 5 - 1682 mm 7 - 2242 mm 9 - 2802 mm
	POTENZA 0 - 19W/m 1 - 27W/m	POTENZA 0 - 27W/m 1 - 54W/m
	COLORE LED F - 2700K 5 - 3000K 9 - 4000K	COLORE LED F - 2700K 5 - 3000K 9 - 4000K

3 SCHERMO	BRENTA 1	BRENTA 2
Ottica diffusa	WRBR105D 5000 mm WRBR110D 10000 mm WRBR115D 15000 mm	WRBR205D 5000 mm WRBR210D 10000 mm WRBR215D 15000 mm
Ottica microprismatizzata	WRBR105P 5000 mm WRBR110P 10000 mm WRBR115P 15000 mm	WRBR205P 5000 mm WRBR210P 10000 mm WRBR215P 15000 mm
Schermo non incluso obbligatorio		

BRENTA CUSTOM

COSTRUISCI BRENTA NELLA LUNGHEZZA CHE DESIDERI

4 ACCESSORI	BRENTA 1	BRENTA 2
<p>ACCESSORI PER INSTALLAZIONE AD ANGOLO</p>  <p>Cassaforma ad angolo su piano orizzontale</p> <p>Cassaforma ad angolo su piano verticale</p>	<p>WCBR190PF Installazione a filo</p> <p>WCBR190PA Installazione arretrata 588x620 mm</p> <p>WCBR190SF Installazione a filo</p> <p>WCBR190SA Installazione arretrata 644x644 mm</p>	<p>WCBR290PF Installazione a filo</p> <p>WCBR290PA Installazione arretrata 588x648 mm</p> <p>WCBR290SF Installazione a filo</p> <p>WCBR290SA Installazione arretrata 634x634 mm</p>
<p>ACCESSORI PER INSTALLAZIONE</p> <p>Kit di allineamento per cassaforme</p> <p>Connettori</p> <p>Coppia di testate per cassaforma</p> <p>Coppia di estrattori per cassaforme</p> <p>Kit antifuga</p> <p>Kit anticaduta</p>	<p>WABR101A</p> <p>WF0320 Connettore femmina a 3 poli</p> <p>WF0321 Connettore femmina a 5 poli</p> <p>WABR100F Installazione a filo</p> <p>WABR100A Installazione arretrata</p> <p>WNBR000A</p> <p>WUBR1000</p> <p>WNBR001A per cassaforme: WCBR15F, WCBR15A WCBR17F, WCBR17A WCBR19F, WCBR19A WCBR17FC, WCBR17AC WCBR19FC, WCBR19AC</p>	<p>WABR201A</p> <p>WF0320 Connettore femmina a 3 poli</p> <p>WF0321 Connettore femmina a 5 poli</p> <p>WABR200F Installazione a filo</p> <p>WABR200A Installazione arretrata</p> <p>WNBR000A</p> <p>WUBR2000</p> <p>WNBR001A per cassaforme: WCBR25F, WCBR25A WCBR27F, WCBR27A WCBR29F, WCBR29A WCBR27FC, WCBR27AC WCBR29FC, WCBR29AC</p>
<p>ACCESSORI ANTIABBAGLIAMENTO</p>  <p>Nido d'ape</p> <p>il nido d'ape è applicabile sull'ottica diffusa e con cassaforma per installazione arretrata</p>	<p>WHBR1000 lunghezza: 140 mm</p>	<p>WHBR2000 lunghezza: 140 mm</p>

ESEMPIO DI CONFIGURAZIONE DI BRENTA 1 CUSTOM

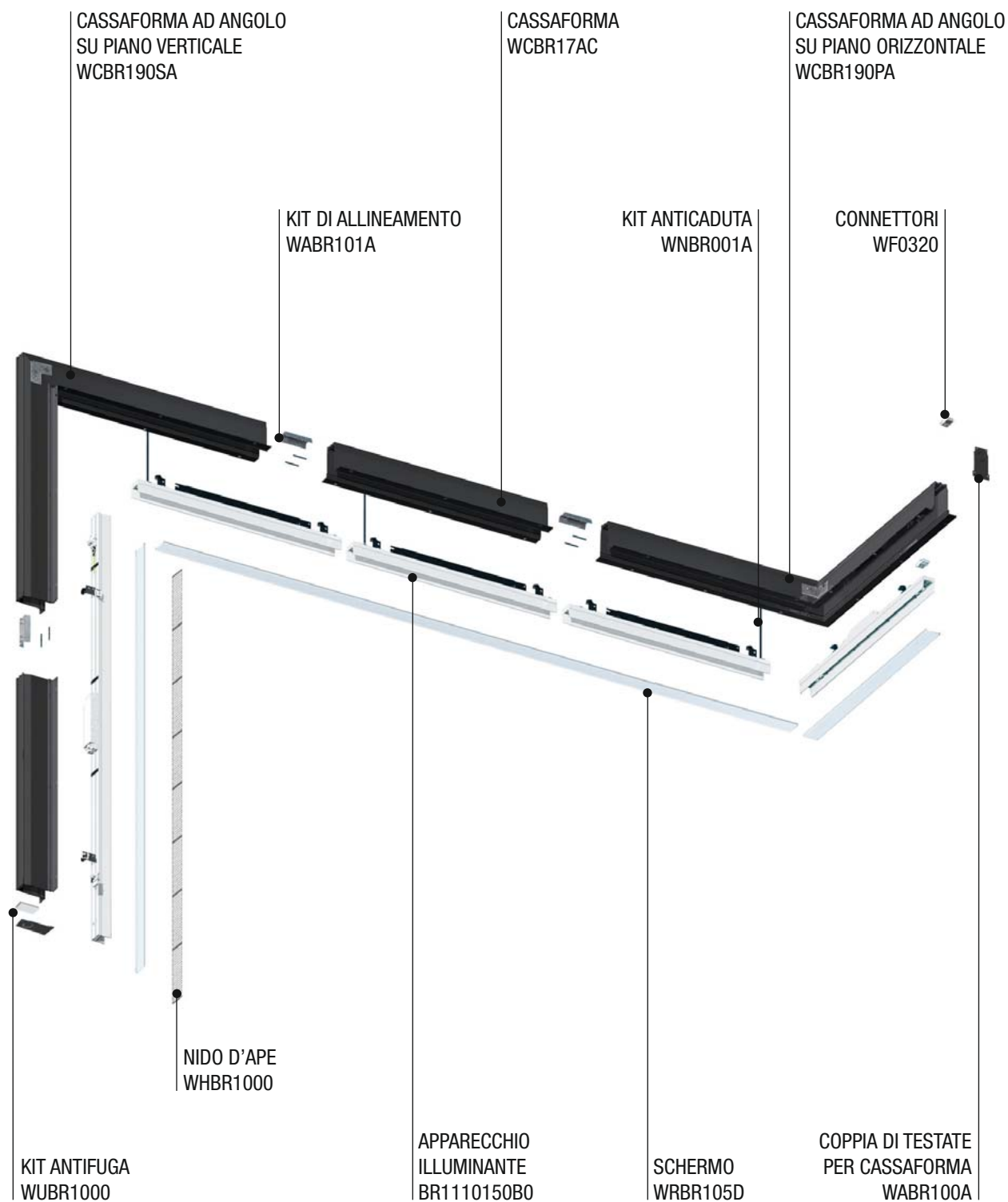

BRENTA

PROFILI LINEARI DA INTERNO

BRENTA 1

Diffuso
installazione a filo - 562 mm

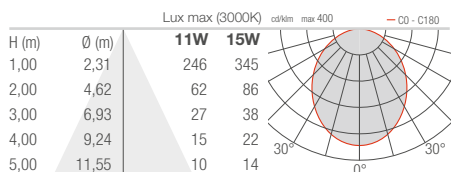

Microprismatizzato
installazione a filo - 562 mm

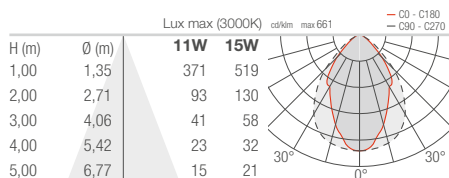

Diffuso
installazione arretrata - 562 mm

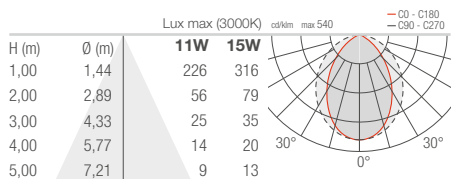

Microprismatizzato
installazione arretrata - 562 mm

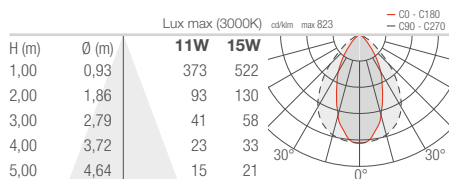

BRENTA 2

Diffuso
installazione a filo - 562 mm

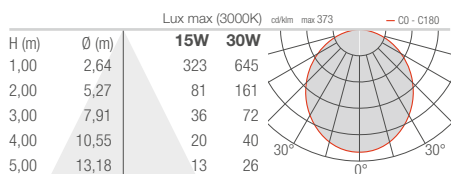

Microprismatizzato
installazione a filo - 562 mm

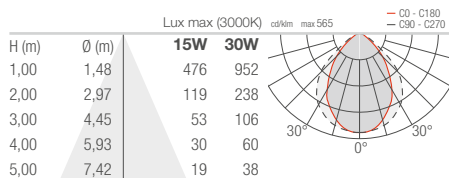

Diffuso
installazione arretrata - 562 mm

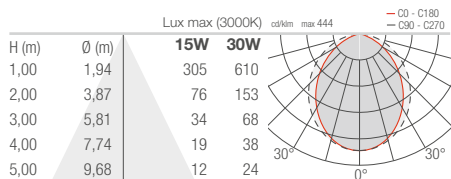

Microprismatizzato
installazione arretrata - 562 mm

