

Made in Italy

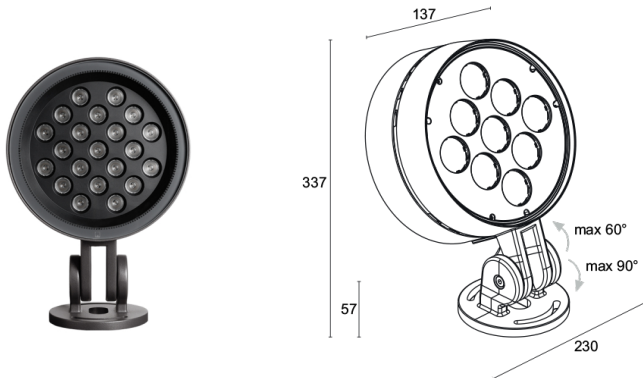

Oliver 2.3, codice: LV2310N40170LH-1  
Proiettori da esterno, urbano

16/05/2026 Rev. 42



## DESCRIZIONE

proiettore da esterno; su superficie (soffitto, parete, pavimento); Potenza assorbita: 55W; Alimentazione: 110-230Vac; Flusso sorgente: R: 2142 lm G: 3645 lm B: 1190 lm W: 3628 lm (3000K); Flusso emesso: 2825 lm, R: 929 lm G: 1917 lm B: 507 lm W: 2408 lm (3000K, 10°); 9 power LED multicolor High Intensity, 60000h L80 B10 (Ta 25°C); Colore LED: RGBW; Ottiche: 34°; Materiale corpo: corpo e staffa in lega di alluminio anticorrosione pressofuso EN 47100 a basso contenuto di rame per un'ottima resistenza alla corrosione.; Finiture: finitura di colore antracite ricavata tramite un primo trattamento di preparazione alla verniciatura con rivestimento di conversione a nano particelle ceramiche, seguito da un secondo passaggio di verniciatura epossidica e successiva in poliestere per fornire una resistenza alla corrosione che superi le 1500h di nebbia salina. Vernici conformi alle specifiche Qualicoat (standard automotive); Finitura RAL su richiesta; Materiale schermo: vetro extrachiaro trasparente di spessore 8 mm con serigrafia vetrificata grigia ad alta trasmittanza per garantire uniformità cromatica della luce e temprato per un'ottima resistenza ai graffi e agli urti; Installazione: possibilità di orientare il corpo sull'asse orizzontale di 150°; alimentatore integrato; incluso cavo in neoprene di 5 m H05RN-F 3x1,00 Ø7 mm e 1 cavo per segnale DMX con cavo schermato di 2x0,50 Ø5 mm; Gestione: DMX512+RDM; Grado di protezione: IP66; Grado di resistenza: IK09; Sistemi di protezione: SPD (Surge Protection Device) protegge gli apparecchi illuminanti da fenomeni di natura elettrica esterni all'impianto, quali sovratensioni. In particolare questo dispositivo è specifico per fenomeni gravosi e ad alto contenuto energetico; Temperatura di esercizio: -20°C — +45°C; Glow wire test: 850°C; Sicurezza fotobiologica: conforme a IEC TR 62778:2014; Classe di isolamento: classe I; Peso: 5300 g; Dimensioni: Ø230x337x137 mm; Classe di consumo energetico: F (sorgente luminosa) in accordo con UE 2019/2015; Accessori: nido d'ape, WBA20H Cannocchiale asimmetrico - antracite, WPA14H Staffa per aggancio a palo Ø60 mm - antracite, WPA15H Staffa per aggancio a palo Ø89 mm - antracite, WPA16H Staffa per aggancio a palo Ø120 mm - antracite; Testato e approvato tramite E.O.L. test (End Of Line test) con prova di funzionamento e verifica dei parametri elettrici di assorbimento.

Stato: Disponibile

### CARATTERISTICHE ELETTRICHE

Potenza assorbita	55W
Alimentazione	110-230Vac
Alimentatore	alimentatore integrato
Gestione	DMX512+RDM

### CARATTERISTICHE ILLUMINOTECNICHE

Numero e tipo LED	9 power LED multicolor High Intensity
Durata media LED	60000h L80 B10 (Ta 25°C)
Colore LED	RGBW
Ottiche	34°
Flusso sorgente	R: 2142 lm G: 3645 lm B: 1190 lm W: 3628 lm (3000K)
Flusso emesso	2825 lm, R: 929 lm G: 1917 lm B: 507 lm W: 2408 lm (3000K, 10°)

### CARATTERISTICHE MECCANICHE

Dimensioni	Ø230x337x137 mm
Peso	5300 g
Finiture	antracite
Fissaggio	con viti e tasselli
Materiale corpo	corpo e staffa in alluminio anticorrosivo
Materiale schermo	schermo in vetro extrachiaro temprato trasparente e serigrafato

### CARATTERISTICHE GENERALI

Grado di protezione	IP66
Temperatura di esercizio	-20°C — +45°C
Grado di resistenza	IK09
Classe di consumo energetico	F (sorgente luminosa) in accordo con UE 2019/2015
Glow wire test	850°C
Classe di isolamento	classe I
Calpestabile	no
Carrabile	no
Cavi di alimentazione	incluso cavo in neoprene di 5 m H05RN-F 3x1,00 Ø7 mm e 1 cavo per segnale DMX con cavo schermato di 2x0,50 Ø5 mm
Sistemi di protezione	SPD (Surge Protection Device)
Sicurezza fotobiologica	conforme a IEC TR 62778:2014

## DATI FOTOMETRICI

L – 34°

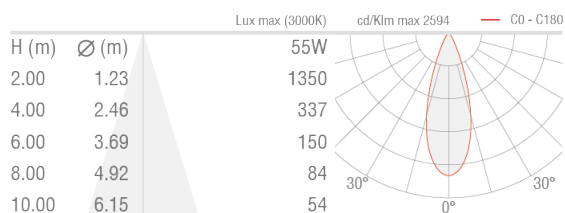

## ACCESSORI

### Antiabbagliamento

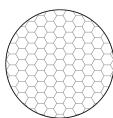

### nido d'ape

integrato nel corpo illuminante  
Applicabile su tutte le ottiche, ad eccezione dell'ottica ellittica  
Aggiungi l'accessorio ottico nel Genera Codice

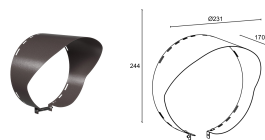

### WBA20H

Cannocchiale asimmetrico - antracite

### Altro

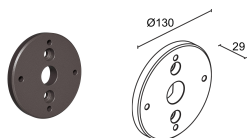

### WPA14H

Staffa per aggancio a palo Ø60 mm - antracite

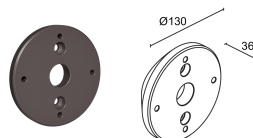

### WPA15H

Staffa per aggancio a palo Ø89 mm - antracite

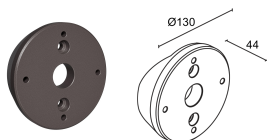

### WPA16H

Staffa per aggancio a palo Ø120 mm - antracite

Le informazioni contenute nel presente documento possono essere modificate in qualsiasi momento senza preavviso e non comportano l'assunzione, nemmeno implicita, di alcuna obbligazione da parte di L&L Luce&Light srl