











Made in Italy

 Krill Track 4.5, codice: KT454010005R9N  
Proiettori da interno

21/04/2026 Rev. 00/2024



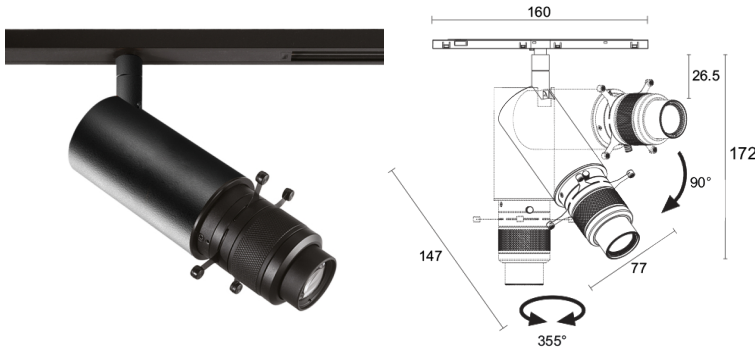

 kg 0,440
 





## DESCRIZIONE

proiettore da interno; su binario; Potenza assorbita: 10W; Alimentazione: 48Vdc; Flusso sorgente: 893 lm; Flusso emesso: 315lm (3000K, 54°); 1 COB LED, 2 step MacAdam, 60000h L90 B10 (Ta 25°C); Colore LED: 3000K; Ottiche: Light Shaper; CRI Indice resa cromatica: >90; Materiale corpo: corpo realizzato in lega di alluminio ANTICORODAL 6026 a basso contenuto di rame per un'ottima resistenza alla corrosione, ricavato completamente da lavorazione tornitura CNC. Snodo realizzato in ottone ricavato completamente da lavorazione tornitura CNC. Adattatore a binario in poliammide di colore nero.; Finiture: cover cilindrica e snodo verniciati nero, radiatore elettrocolorato nero (RAL 9005); Finitura RAL su richiesta; alimentatore non incluso; Gestione: ON/OFF; Grado di protezione: IP40; su richiesta disponibile il binario su superficie in finitura bianca per le versioni DALI-2 prevedere un DALI Master Controller; fusibile di protezione a bordo, protetto contro i picchi di tensione; protezione termica a bordo; Temperatura di esercizio: 0°C — +35°C; Glow wire test: 960°C; Sicurezza fotobiologica: conforme a IEC TR 62778:2014; Classe di isolamento: classe III; Peso: 440 g; Dimensioni: 160x45x146 mm; Classe di consumo energetico: F (sorgente luminosa) in accordo con UE 2019/2015; Accessori: BE0030004 Binario a incasso - 2 m, BE0030005 Binario a incasso - 1 m, BE0030012 Binario su superficie - 1 m, BE0030025 Binario su superficie - 2 m, BE0030026 Giunto passante, BE0031003 Tappo di chiusura - binario a incasso, BE0031006 Coprigiunto angolare verticale per binario su superficie, BE0031007 Coprigiunto angolare orizzontale per binario su superficie, BE0031008 Giunto flessibile, BE0031009 Giunto verticale soffitto-parete, BE003100A Giunto orizzontale, BE003100B Testata di alimentazione a scomparsa, BE00310N0 Tappo di chiusura binario su superficie, BE0032005 Cover nera binario su superficie - 3m, BE0032006 Cover nera binario a incasso - 3m, BE003TE20 Testata di alimentazione, WEA13 Dima per binario trimless; Testato e approvato tramite E.O.L. test (End Of Line test) con prova di funzionamento e verifica dei parametri elettrici di assorbimento.

Stato: Disponibile

#### CARATTERISTICHE ELETTRICHE

Potenza assorbita	10W
Alimentazione	48Vdc
Alimentatore	alimentatore non incluso
Gestione	ON/OFF

#### CARATTERISTICHE ILLUMINOTECNICHE

Numero e tipo LED	1 COB LED
Durata media LED	60000h L90 B10 (Ta 25°C)
Colore LED	3000K
CRI Indice resa cromatica	>90
Binning	2 step MacAdam
Ottiche	Light Shaper
Flusso sorgente	893 lm
Flusso emesso	315lm (3000K, 54°)

#### CARATTERISTICHE MECCANICHE

Dimensioni	160x45x146 mm
Peso	440 g
Finiture	nero RAL 9005
Fissaggio	con adattatore a binario
Materiale corpo	corpo in alluminio anticorrosivo, snodo in ottone, adattatore in poliammide

#### CARATTERISTICHE GENERALI

Grado di protezione	IP40
Temperatura di esercizio	0°C — +35°C
Classe di consumo energetico	F (sorgente luminosa) in accordo con UE 2019/2015
Glow wire test	960°C
Classe di isolamento	classe III
Calpestabile	no
Carrabile	no
Sicurezza fotobiologica	conforme a IEC TR 62778:2014
Note	su richiesta disponibile il binario su superficie in finitura bianca per le versioni DALI-2 prevedere un DALI Master Controller; fusibile di protezione a bordo, protetto contro i picchi di tensione; protezione termica a bordo

DATI FOTOMETRICI

SHAPER



ACCESSORI

Altro



BE0030004

Binario a incasso - 2 m

Accessori d'installazione non inclusi obbligatori

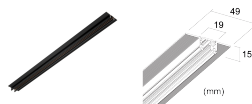

BE0030005

Binario a incasso - 1 m

Accessori d'installazione non inclusi obbligatori



BE0030012

Binario su superficie - 1 m

Accessori d'installazione non inclusi obbligatori



BE0030025

Binario su superficie - 2 m

Accessori d'installazione non inclusi obbligatori



BE0030026

Giunto passante

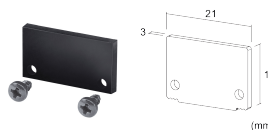

BE0031003

Tappo di chiusura - binario a incasso

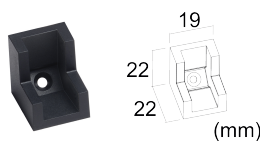

BE0031006

Coprigiunto angolare verticale per binario su superficie

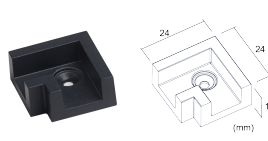

BE0031007

Coprigiunto angolare orizzontale per binario su superficie



BE0031008  
Giunto flessibile



BE0031009  
Giunto verticale soffitto-parete



BE003100A  
Giunto orizzontale



BE003100B  
Testata di alimentazione a scomparsa  
Accessori d'installazione non inclusi obbligatori



BE00310N0  
Tappo di chiusura binario su superficie



BE0032005  
Cover nera binario su superficie - 3m



BE0032006  
Cover nera binario a incasso - 3m



BE003TE20  
Testata di alimentazione  
Accessori d'installazione non inclusi obbligatori



WEA13  
Dima per binario trimless  
acciaio inox

Le informazioni contenute nel presente documento possono essere modificate in qualsiasi momento senza preavviso e non comportano l'assunzione, nemmeno implicita, di alcuna obbligazione da parte di L&L Luce&Light srl