

Made in Italy

 Pivot 2.9, codice: CP290110005R3T
Paletti da esterno

25/05/2026 Rev. 02/2024

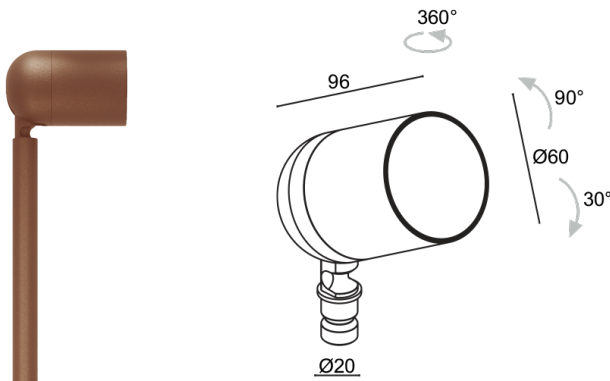

DESCRIZIONE

paletto da esterno; su superficie (picchetto); Potenza assorbita: 14W; Alimentazione: 24Vdc; Flusso sorgente: 1173 lm (3000K, 14W, CRI >90); Flusso emesso: 862 lm (3000K, 25°, 14W, CRI >90); 1 COB LED, 3 step MacAdam, 50000h L95 B10 (Ta 25°C); Colore LED: 3000K; Ottiche: range ottico 15°—43°; CRI Indice resa cromatica: >90; Materiale corpo: corpo realizzato in lega di alluminio ANTICORODAL EN AW 6082 a basso contenuto di rame per un'ottima resistenza alla corrosione, ricavato completamente da lavorazione tornitura CNC; Finiture: finitura di colore cor-ten ricavata tramite un primo trattamento di preparazione alla verniciatura con rivestimento di conversione a nano particelle ceramiche, seguito da un secondo passaggio di verniciatura epossidica e successiva in poliesteri per fornire una resistenza alla corrosione che superi le 1000h di nebbia salina; Finitura RAL su richiesta; Materiale schermo: vetro extrachiario trasparente con serigrafia vetrificata di spessore 3 mm ad alta trasmittanza per garantire uniformità cromatica della luce e temprato per un'ottima resistenza ai graffi e agli urti; Guarnizioni: Le guarnizioni in gomma nitrilica NBR mantengono inalterato il grado IP dell'apparecchio garantendo resistenza nel tempo; Installazione: Doppia possibilità di installazione: picchetto con apparecchio illuminante singolo oppure picchetto con braccio doppio per supportare due corpi illuminanti. Il perno alla base dell'apparecchio illuminante garantisce flessibilità di orientamento dell'emissione luminosa.; alimentatore non incluso; incluso cavo in neoprene di 1,50 m H05RN-F 2x0,35/0,75 Ø6,3 mm; Grado di protezione: IP66; Grado di resistenza: IK08; gestione Casambi e controllo tramite app Casambi con elettronica dedicata; Sistemi di protezione: IPS (Intelligent Protection System) protegge gli apparecchi illuminanti da infiltrazioni d'acqua che possono verificarsi in caso di errori di giunzione tra i cavi per applicazioni da esterno e immersione. Questa innovazione brevettata da L&L garantisce inoltre protezione elettrica da inversione di polarità, hotplug, ESD e sovratensioni che possono verificarsi in caso di malfunzionamenti dell'impianto elettrico; Temperatura di esercizio: -20°C — +45°C; Glow wire test: 960°C; Sicurezza fotobiologica: gruppo rischio 1 secondo EN 62471:2006; Classe di isolamento: classe III; Peso: 560 g; Dimensioni: Ø60x96 mm; Classe di consumo energetico: F (sorgente luminosa) in accordo con UE 2019/2015; Accessori: WB1001T Cannocchiale standard - cor-ten, WB1002T Cannocchiale asimmetrico - cor-ten, WB1003N Alette frangiluce - nero, WPA00T Picchetto per installazione a terra - h 500 mm - cor-ten, WPA01T Picchetto per installazione a terra - h 800 mm - cor-ten, WPA02T Picchetto per installazione a terra - h 1100 mm - cor-ten, WPA03T Picchetto doppio per installazione a terra - h 500 mm - cor-ten, WPA04T Picchetto doppio per installazione a terra - h 800 mm - cor-ten, WPA11T Picchetto doppio per installazione a terra - h 1100 mm - cor-ten; Testato e approvato tramite E.O.L. test (End Of Line test) con prova di funzionamento e verifica dei parametri elettrici di assorbimento.

Stato: Disponibile

CARATTERISTICHE ELETTRICHE

Potenza assorbita	14W
Alimentazione	24Vdc
Alimentatore	alimentatore non incluso

CARATTERISTICHE ILLUMINOTECNICHE

Numero e tipo LED	1 COB LED
Durata media LED	50000h L95 B10 (Ta 25°C)
Colore LED	3000K
CRI Indice resa cromatica	>90
Binning	3 step MacAdam
Ottiche	range ottico 15° – 43°
Flusso sorgente	1173 lm (3000K, 14W, CRI >90)
Flusso emesso	862 lm (3000K, 25°, 14W, CRI >90)

CARATTERISTICHE MECCANICHE

Dimensioni	Ø60x96 mm
Peso	560 g
Finiture	cor-ten
Materiale corpo	corpo in alluminio anticorodal
Materiale schermo	schermo in vetro extrachiario temprato trasparente e serigrafato

CARATTERISTICHE GENERALI

Grado di protezione	IP66
Temperatura di esercizio	-20°C – +45°C
Grado di resistenza	IK08
Classe di consumo energetico	F (sorgente luminosa) in accordo con UE 2019/2015
Glow wire test	960°C
Classe di isolamento	classe III
Calpestabile	no
Carrabile	no
Cavi di alimentazione	incluso cavo in neoprene di 1,50 m H05RN-F 2x0,35/0,75 Ø6,3 mm
Sistemi di protezione	IPS (Intelligent Protection System)
Sicurezza fotobiologica	gruppo rischio 1 secondo EN 62471:2006
Note	gestione Casambi e controllo tramite app Casambi con elettronica dedicata

DATI FOTOMETRICI

R3 - zoom 15° (15°-43°) CRI80

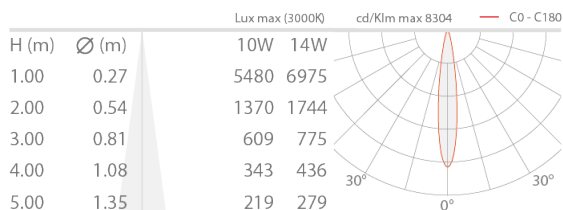

R3 - zoom 43° (15°-43°) CRI80

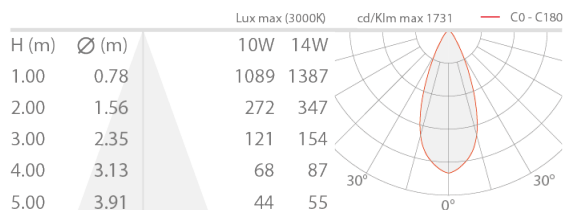

ACCESSORI

Per installazione

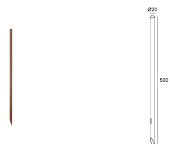

WPA00T

Picchetto per installazione a terra - h 500 mm - cor-ten
Da ordinare contestualmente all'apparecchio illuminante
Accessori d'installazione non inclusi obbligatori

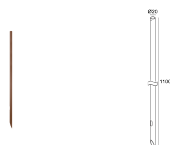

WPA02T

Picchetto per installazione a terra - h 1100 mm - cor-ten
Da ordinare contestualmente all'apparecchio illuminante
Accessori d'installazione non inclusi obbligatori

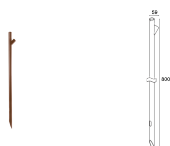

WPA04T

Picchetto doppio per installazione a terra - h 800 mm - cor-ten
Da ordinare contestualmente a due corpi illuminanti
Accessori d'installazione non inclusi obbligatori

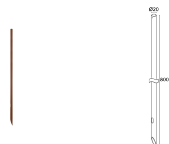

WPA01T

Picchetto per installazione a terra - h 800 mm - cor-ten
Da ordinare contestualmente all'apparecchio illuminante
Accessori d'installazione non inclusi obbligatori

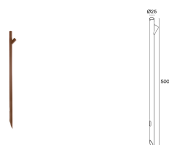

WPA03T

Picchetto doppio per installazione a terra - h 500 mm - cor-ten
Da ordinare contestualmente a due corpi illuminanti
Accessori d'installazione non inclusi obbligatori

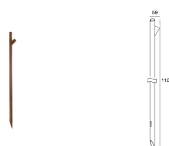

WPA11T

Picchetto doppio per installazione a terra - h 1100 mm - cor-ten
Da ordinare contestualmente a due corpi illuminanti
Accessori d'installazione non inclusi obbligatori

Antiabbagliamento



WB1001T
Cannocchiale standard - cor-ten

WB1002T
Cannocchiale asimmetrico - cor-ten



WB1003N
Alette frangiluce - nero

Le informazioni contenute nel presente documento possono essere modificate in qualsiasi momento senza preavviso e non comportano l'assunzione, nemmeno implicita, di alcuna obbligazione da parte di L&L Luce&Light srl