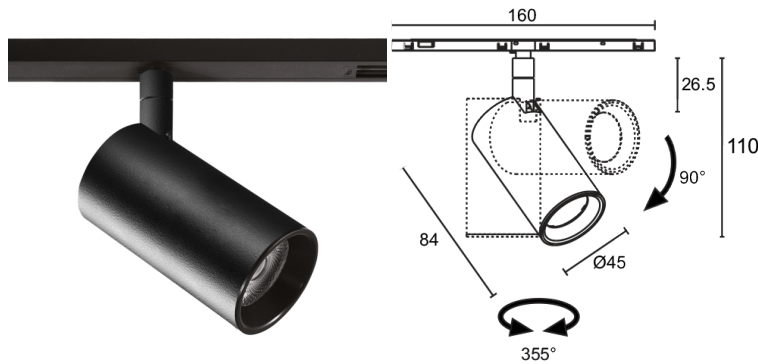
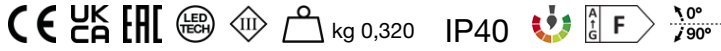

Fabriqué en Italie

**Krill Track 4.0, code: KT4040100050KN**  
 Projecteurs d'intérieur

**DESCRIPTION**

projecteur d'intérieur; sur rail; Puissance absorbée: 10W; Alimentation: 48Vdc; Flux de la source: 893 lm; Flux sortant du luminaire: 725 lm (3000K, 48°); 1 COB LED, 2 step MacAdam, 60000h L90 B10 (AT 25°); Couleur LED: 3000K; Optiques: 48°; IRC Indice de Rendu des Couleurs: >90; Matériau corps: corps en alliage d'aluminium ANTICORODAL EN AW 6026 à faible teneur en cuivre pour une excellente résistance à la corrosion, entièrement usiné par tournage CNC. Articulation en laiton entièrement obtenue par tournage CNC. Adaptateur sur rail en polyamide noir; Finitions: Cache cylindrique et articulation peints en noir, radiateur électrocoloré noir (RAL 9005); Finition RAL disponible sur demande; boîtier d'alimentation non inclus; Gestion: ON/OFF; Indice de protection: IP40; rail apparent en finition blanche disponible sur demande Pour les versions Dali-2, prévoir un contrôleur maître DALI; fusible de protection embarqué, protégé contre les pics de tension ; protection thermique embarquée; Température de fonctionnement: 0°C — +35°C; Essai au fil incandescent: 960°C; Sécurité photobiologique: conforme à la CEI/TR 62778:2014; Classe d'isolement: classe III; Poids: 320 g; Dimensions: Ø45x94 mm; Classe d'efficacité énergétique: F (source lumineuse) conformément à l'UE 2019/2015; Accessoires: BE0030004 Rail encastré - 2 m, BE0030005 Rail encastré - 1 m, BE0030012 Rail apparent - 1 m, BE0030025 Rail apparent - 2 m, BE0030026 Éclisse, BE0031003 capuchon de fermeture - rail encastré, BE0031006 Couvre-joint angulaire vertical pour rail apparent, BE0031007 Couvre-joint angulaire horizontal pour rail apparent, BE0031008 Joint flexible, BE0031009 Joint vertical plafond-mur, BE003100A Joint horizontal, BE003100B Embout d'alimentation escamotable, BE00310N0 Capuchon de fermeture rail apparent, BE0032005 Cache noir rail apparent - 3m, BE0032006 Cache noir rail encastré - 3m, BE003TE20 Embout d'alimentation, WBA000 Casquette standard, WEA13 Gabarit pour rail encastré, WHK140A0 Grille Nid d'abeille; testé et approuvé par E.O.L. test (End Of Line test, test de fin de ligne) avec essai de fonctionnement et vérification des paramètres électriques d'absorption

État: Disponible

### CARACTÉRISTIQUES ÉLECTRIQUES

Puissance absorbée	10W
Alimentation	48Vdc
Boîtier d'alimentation	boîtier d'alimentation non inclus
Gestion	ON/OFF

### CARACTÉRISTIQUES D'ÉCLAIRAGE

Nombre et type de LED	1 COB LED
Durée moyenne LED	60000h L90 B10 (AT 25°)
Couleur LED	3000K
IRC Indice de Rendu des Couleurs	>90
Binning	2 step MacAdam
Optiques	48°
Flux de la source	893 lm
Flux sortant du luminaire	725 lm (3000K, 48°)

### CARACTÉRISTIQUES MÉCANIQUES

Dimensions	Ø45x94 mm
Poids	320 g
Finitions	noir RAL 9005
Fixation	avec adaptateur sur rail
Matériau corps	corps en aluminium anticorrosion, articulation en laiton, adaptateur en polyamide

### CARACTÉRISTIQUES GÉNÉRALES

Indice de protection	IP40
Température de fonctionnement	0°C — +35°C
Classe d'efficacité énergétique	F (source lumineuse) conformément à l'UE 2019/2015
Essai au fil incandescent	960°C
Classe d'isolement	classe III
Praticable à pieds	non
Carrossable	non
Sécurité photobiologique	conforme à la CEI/TR 62778:2014
Remarques	rail apparent en finition blanche disponible sur demande Pour les versions Dali-2, prévoir un contrôleur maître DALI; fusible de protection embarqué, protégé contre les pics de tension ; protection thermique embarquée

## DONNÉES PHOTOMÉTRIQUES

K – 48°

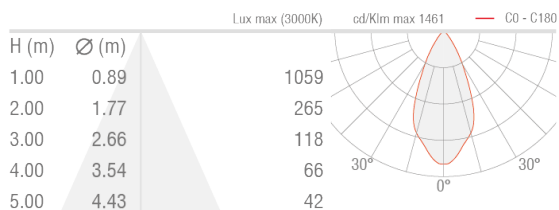

## ACCESSOIRES

### Anti-éblouissement



**WBA000**  
Casquette standard



**WHKI40A0**  
Grille Nid d'abeille  
Applicable sur toutes les optiques, à l'exception de l'optique 8° et elliptique

### Autre

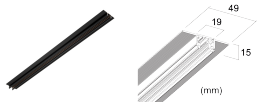

**BE0030004**  
Rail encastré - 2 m  
Accessoires d'installation non inclus obligatoires

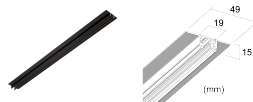

**BE0030005**  
Rail encastré - 1 m  
Accessoires d'installation non inclus obligatoires



**BE0030012**  
Rail apparent - 1 m  
Accessoires d'installation non inclus obligatoires



**BE0030025**  
Rail apparent - 2 m  
Accessoires d'installation non inclus obligatoires



**BE0030026**

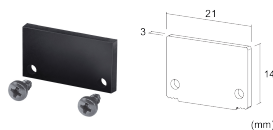

**BE0031003**

Éclisse

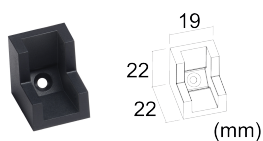

BE0031006

Couvre-joint angulaire vertical pour rail apparent



BE0031008

Joint flexible



BE003100A

Joint horizontal

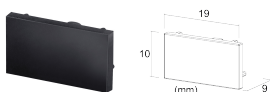

BE00310N0

Capuchon de fermeture rail apparent



BE0032006

Cache noir rail encastré - 3m

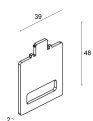

capuchon de fermeture - rail encastré

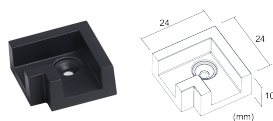

BE0031007

Couvre-joint angulaire horizontal pour rail apparent



BE0031009

Joint vertical plafond-mur



BE003100B

Embout d'alimentation escamotable

Accessoires d'installation non inclus obligatoires



BE0032005

Cache noir rail apparent - 3m

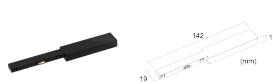

BE003TE20

Embout d'alimentation

Accessoires d'installation non inclus obligatoires

## WEA13

Gabarit pour rail encastré  
acier inox

Les informations contenues dans ce document peuvent être modifiées à tout moment sans préavis et n'impliquent aucune obligation, même implicite, de L&L Luce&Light srl