

Fabriqué en Italie

Krill 4.5, code: KI452010005R9N
 Projecteurs d'intérieur

04/07/2026 Rev. 02/2024

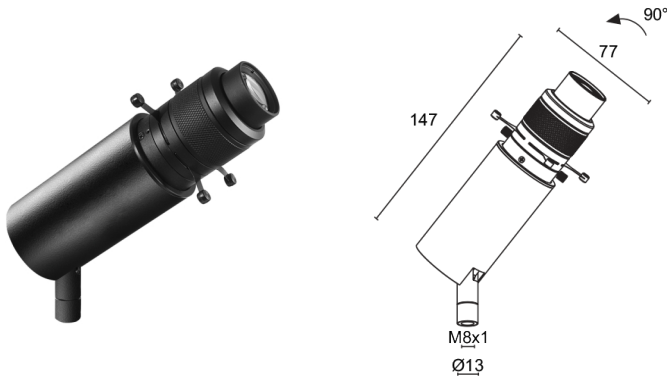
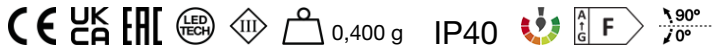

DESCRIPTION

projecteur d'intérieur; apparent (vitrines, étagères, plafond, mur); Puissance absorbée: max 9W; Alimentation: max 250mA; Flux de la source: 893 lm; Flux sortant du luminaire: 315lm (3000K, 54°); 1 COB LED, 2 step MacAdam, 60000h L90 B10 (AT 25°); Couleur LED: 3000K; Optiques: Light Shaper; IRC Indice de Rendu des Couleurs: >90; Matériau corps: corps en alliage d'aluminium ANTICORODAL EN AW 6026 à faible teneur en cuivre pour une excellente résistance à la corrosion, entièrement usiné par tournage CNC. Articulation en laiton entièrement obtenue par tournage CNC; Finitions: Cache cylindrique et articulation peints en noir, radiateur électrocoloré noir (RAL 9005); Finition RAL disponible sur demande; Installation: polyvalence d'installation grâce aux accessoires : tige avec base de fixation, mamelon de fixation, plaque magnétique, ressorts de fixation et rosace; boîtier d'alimentation non inclus; Branchement: en série; câble en PVC de 1,50 m inclus FROR 2x0,35 Ø3,5 mm; Gestion: ON/OFF; Indice de protection: IP40; version avec gestion Casambi, contrôlable via l'application Casambi, disponible sur demande; Température de fonctionnement: 0°C — +45°C; Essai au fil incandescent: 960°C; Sécurité photobiologique: sécurité photobiologique: groupe de risque 1 selon EN 62471:2006; Classe d'isolement: classe III; Poids: 400 g; Dimensions: ø45x146 mm; Classe d'efficacité énergétique: F (source lumineuse) conformément à l'UE 2019/2015; Accessoires: WDA06N Base de fixation, WDA07N Plaque magnétique, WDA08N Tige rigide - h 150 mm, WDA09N Tige rigide - h 300 mm, WDA10N Base rosace, WF0110 Câble en PVC FROR 2x0,35 Ø3,5 mm, WGA01 Mamelon de fixation, WGA09N Ressort de fixation pour installation sur placoplâtre Ø45mm; testé et approuvé par E.O.L. test (End Of Line test, test de fin de ligne) avec essai de fonctionnement et vérification des paramètres électriques d'absorption

État: Disponible

CARACTÉRISTIQUES ÉLECTRIQUES

Puissance absorbée	max 9W
Alimentation	max 250mA
Boîtier d'alimentation	boîtier d'alimentation non inclus
Gestion	ON/OFF
Branchement	en série

CARACTÉRISTIQUES D'ÉCLAIRAGE

Nombre et type de LED	1 COB LED
Durée moyenne LED	60000h L90 B10 (AT 25°)
Couleur LED	3000K
IRC Indice de Rendu des Couleurs	>90
Binning	2 step MacAdam
Optiques	Light Shaper
Flux de la source	893 lm
Flux sortant du luminaire	315lm (3000K, 54°)

CARACTÉRISTIQUES MÉCANIQUES

Dimensions	ø45x146 mm
Poids	400 g
Finitions	noir RAL 9005
Matériau corps	corps en aluminium anticorrosion, articulation en laiton

CARACTÉRISTIQUES GÉNÉRALES

Indice de protection	IP40
Température de fonctionnement	0°C — +45°C
Classe d'efficacité énergétique	F (source lumineuse) conformément à l'UE 2019/2015
Essai au fil incandescent	960°C
Classe d'isolement	classe III
Praticable à pieds	non
Carrossable	non
Câbles d'alimentation	câble en PVC de 1,50 m inclus FROR 2x0,35 Ø3,5 mm
Sécurité photobiologique	sécurité photobiologique: groupe de risque 1 selon EN 62471:2006
Remarques	version avec gestion Casambi, contrôlable via l'application Casambi, disponible sur demande

DONNÉES PHOTOMÉTRIQUES

SHAPER



ACCESSOIRES

Pour l'installation

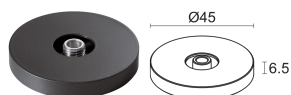

WDA06N

Base de fixation
noir

Accessoires d'installation non inclus obligatoires



WDA08N

Tige rigide - h 150 mm
noir

À commander avec la base de fixation ou le mamelon

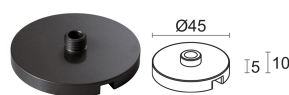

WDA07N

Plaque magnétique
noir

Accessoires d'installation non inclus obligatoires

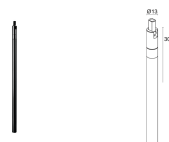

WDA09N

Tige rigide - h 300 mm
noir

À commander avec la base de fixation ou le mamelon

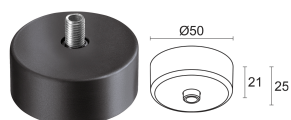

WDA10N

Base rosace
noir

Accessoires d'installation non inclus obligatoires



WGA09N

Ressort de fixation pour installation sur placoplâtre Ø45mm
noir

Accessoires d'installation non inclus obligatoires

Autre

WF0110

Câble en PVC FROR 2x0,35 Ø3,5 mm
longueur sur demande

À commander au mètre pour toute longueur différente du standard (1,5 m)

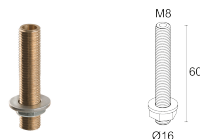

WGA01

Mamelon de fixation

Accessoires d'installation non inclus obligatoires

Les informations contenues dans ce document peuvent être modifiées à tout moment sans préavis et n'impliquent aucune obligation, même implicite, de L&L Luce&Light srl