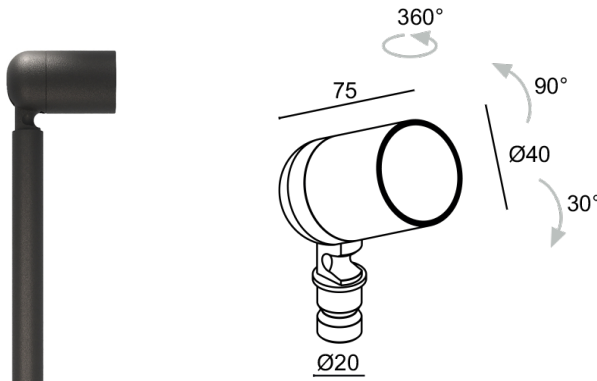

Fabriqué en Italie

Pivot 1.9, code: CP1900100190SH
 Bornes d'extérieur

DESCRIPTION

borne pour extérieur; apparent (piquet); Puissance absorbée: 7W; Alimentation: 24Vdc; Flux de la source: 608 lm (3000K, 7W, CRI >90); Flux sortant du luminaire: 374 lm (3000K, 34°, 7W, CRI >90); 1 power LED High Intensity, 3 step MacAdam, 50000h L90 B10 (AT 25°); Couleur LED: 4000K; Optiques: 17°; IRC Indice de Rendu des Couleurs: >90; Matériau corps: corps en alliage d'aluminium ANTICORODAL EN AW 6082 à faible teneur en cuivre pour une excellente résistance à la corrosion, entièrement usiné par tournage CNC; Finitions: finition anthracite obtenue par un premier traitement de préparation à la peinture avec revêtement de conversion à nanoparticules céramiques, suivi d'un second passage de peinture époxy puis en polyester pour fournir une résistance à la corrosion supérieure à 1 000 h de brouillard salin; Finition RAL disponible sur demande; Matériau visière: verre extra-clair transparent avec sérigraphie vitrifiée de 4 mm d'épaisseur à haute transmittance pour garantir l'uniformité de la couleur de la lumière et trempé pour une excellente résistance aux rayures et aux chocs; Joints: les joints en silicone recuit garantissent dans le temps une résistance maximale aux rayons UV et une inaltérabilité des caractéristiques mécaniques; Installation: Double possibilité d'installation : piquet avec luminaire simple ou piquet avec double bras pour soutenir deux corps d'éclairage. Le pivot situé à la base de l'appareil garantit une flexibilité dans l'orientation de l'émission lumineuse.; boîtier d'alimentation non inclus; câble en néoprène de 1,50 m inclus, H05RN-F 2x0,35/0,75 Ø6,3 mm; Indice de protection: IP66; Indice de résistance: IK07; gestion Casambi et contrôle avec l'application Casambi via une électronique dédiée; Systèmes de protection: IPS (Intelligent Protection System) protège les appareils d'éclairage contre les infiltrations d'eau qui peuvent se vérifier en cas d'erreurs de jonction entre les câbles dans des applications à l'extérieur et en immersion. Cette innovation brevetée par L&L garantit également une protection électrique contre l'inversion de polarité, branchement sous tension, ESD et des surtensions, qui peuvent se vérifier en cas de mauvais fonctionnement de l'installation électrique; Température de fonctionnement: -20°C — +45°C; Essai au fil incandescent: 960°C; Sécurité photobiologique: sécurité photobiologique: groupe de risque 1 selon EN 62471:2006; Classe d'isolement: classe III; Poids: 240 g; Dimensions: Ø40x70 mm; Classe d'efficacité énergétique: F (source lumineuse) conformément à l'UE 2019/2015; Accessoires: grille nid d'abeille, WB0310H Casquette standard - anthracite, WB0311H Casquette asymétrique - anthracite, WPA00H Piquet pour installation au sol - h 500 mm - anthracite, WPA01H Piquet pour installation au sol - h 800 mm - anthracite, WPA02H Piquet pour installation au sol - h 1100 mm - anthracite, WPA03H Piquet double pour installation au sol - h 500 mm - anthracite, WPA04H Piquet double pour installation au sol - h 800 mm - anthracite, WPA11H Piquet double pour installation au sol - h 1100 mm - anthracite; testé et approuvé par E.O.L. test (End Of Line test, test de fin de ligne) avec essai de fonctionnement et vérification des paramètres électriques d'absorption

État: Disponible

CARACTÉRISTIQUES ÉLECTRIQUES

| | |
|------------------------|-----------------------------------|
| Puissance absorbée | 7W |
| Alimentation | 24Vdc |
| Boîtier d'alimentation | boîtier d'alimentation non inclus |

CARACTÉRISTIQUES D'ÉCLAIRAGE

| | |
|----------------------------------|----------------------------------|
| Nombre et type de LED | 1 power LED High Intensity |
| Durée moyenne LED | 50000h L90 B10 (AT 25°) |
| Couleur LED | 4000K |
| IRC Indice de Rendu des Couleurs | >90 |
| Binning | 3 step MacAdam |
| Optiques | 17° |
| Flux de la source | 608 lm (3000K, 7W, CRI >90) |
| Flux sortant du luminaire | 374 lm (3000K, 34°, 7W, CRI >90) |

CARACTÉRISTIQUES MÉCANIQUES

| | |
|------------------|---|
| Dimensions | Ø40x70 mm |
| Poids | 240 g |
| Finitions | anthracite |
| Matériau corps | corps en aluminium anticorrosion |
| Matériau visière | verre extra-clair trempé transparent et sérigraphié |

CARACTÉRISTIQUES GÉNÉRALES

| | |
|---------------------------------|--|
| Indice de protection | IP66 |
| Température de fonctionnement | -20°C — +45°C |
| Indice de résistance | IK07 |
| Classe d'efficacité énergétique | F (source lumineuse) conformément à l'UE 2019/2015 |
| Essai au fil incandescent | 960°C |
| Classe d'isolement | classe III |
| Praticable à pieds | non |
| Carrossable | non |
| Câbles d'alimentation | câble en néoprène de 1,50 m inclus, H05RN-F 2x0,35/0,75 Ø6,3 mm |
| Systèmes de protection | IPS (Intelligent Protection System) |
| Sécurité photobiologique | sécurité photobiologique: groupe de risque 1 selon EN 62471:2006 |
| Remarques | gestion Casambi et contrôle avec l'application Casambi via une électronique dédiée |

DONNÉES PHOTOMÉTRIQUES

S - 17° CRI 80

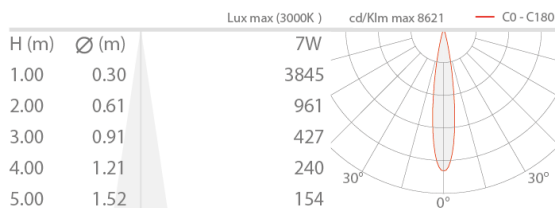

ACCESSOIRES

Pour l'installation

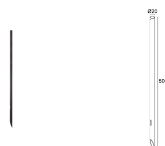

WPA00H

Piquet pour installation au sol - h 500 mm - anthracite
 À commander en même temps que l'appareil
 Accessoires d'installation non inclus obligatoires

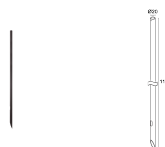

WPA02H

Piquet pour installation au sol - h 1100 mm - anthracite
 À commander en même temps que l'appareil
 Accessoires d'installation non inclus obligatoires

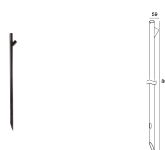

WPA04H

Piquet double pour installation au sol - h 800 mm - anthracite
 À commander avec deux corps d'éclairage
 Accessoires d'installation non inclus obligatoires

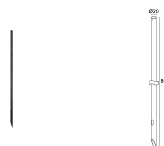

WPA01H

Piquet pour installation au sol - h 800 mm - anthracite
 À commander en même temps que l'appareil
 Accessoires d'installation non inclus obligatoires

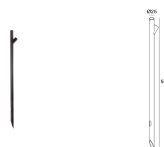

WPA03H

Piquet double pour installation au sol - h 500 mm - anthracite
 À commander avec deux corps d'éclairage
 Accessoires d'installation non inclus obligatoires

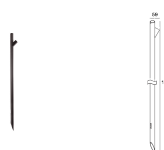

WPA11H

Piquet double pour installation au sol - h 1100 mm - anthracite
 À commander avec deux corps d'éclairage
 Accessoires d'installation non inclus obligatoires

Anti-éblouissement

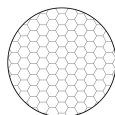

grille nid d'abeille

intégré dans le corps d'éclairage

Ajouter l'accessoire optique dans Créer code

**WB0310H**

Casquette standard - anthracite

WB0311H

Casquette asymétrique - anthracite

Les informations contenues dans ce document peuvent être modifiées à tout moment sans préavis et n'impliquent aucune obligation, même implicite, de L&L Luce&Light srl