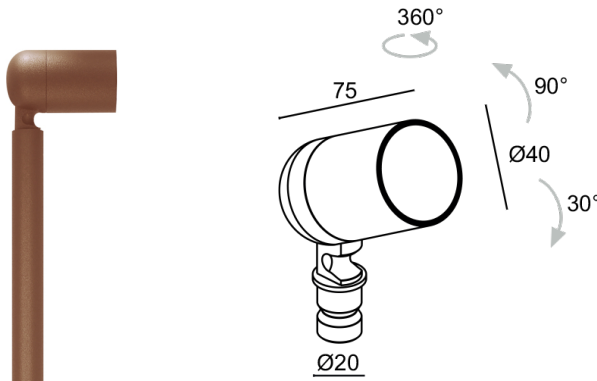

Fabriqué en Italie

Pivot 1.9, code: CP19000000F0JT-2
 Bornes d'extérieur

17/06/2026 Rev. 02/2024

DESCRIPTION

borne pour extérieur; apparent (piquet); Puissance absorbée: 7W; Alimentation: 24Vdc; Flux de la source: 657 lm (3000K, 7W, CRI 80); Flux sortant du luminaire: 463 lm (3000K, 34°, 7W, CRI 80); 1 power LED High Intensity, 3 step MacAdam, 50000h L90 B10 (AT 25°); Couleur LED: 2700K; Optiques: 45°; IRC Indice de Rendu des Couleurs: 80; Matériau corps: corps en alliage d'aluminium ANTICORODAL EN AW 6082 à faible teneur en cuivre pour une excellente résistance à la corrosion, entièrement usiné par tournage CNC; Finitions: finition cor-ten obtenue par un premier traitement de préparation à la peinture avec revêtement de conversion à nanoparticules céramiques, suivi d'un second passage de peinture époxy puis en polyester pour fournir une résistance à la corrosion supérieure à 1 000 h de brouillard salin; Finition RAL disponible sur demande; Matériau visière: verre extra-clair transparent avec sérigraphie vitrifiée de 4 mm d'épaisseur à haute transmittance pour garantir l'uniformité de la couleur de la lumière et trempé pour une excellente résistance aux rayures et aux chocs; Joints: les joints en silicone recuit garantissent dans le temps une résistance maximale aux rayons UV et une inaltérabilité des caractéristiques mécaniques; Installation: Double possibilité d'installation : piquet avec luminaire simple ou piquet avec double bras pour soutenir deux corps d'éclairage. Le pivot situé à la base de l'appareil garantit une flexibilité dans l'orientation de l'émission lumineuse.; boîtier d'alimentation non inclus; câble en néoprène de 10 m inclus, H05RN-F 2x0,35/0,75 Ø6,3 mm; Indice de protection: IP66; Indice de résistance: IK07; gestion Casambi et contrôle avec l'application Casambi via une électronique dédiée; Systèmes de protection: IPS (Intelligent Protection System) protège les appareils d'éclairage contre les infiltrations d'eau qui peuvent se vérifier en cas d'erreurs de jonction entre les câbles dans des applications à l'extérieur et en immersion. Cette innovation brevetée par L&L garantit également une protection électrique contre l'inversion de polarité, branchement sous tension, ESD et des surtensions, qui peuvent se vérifier en cas de mauvais fonctionnement de l'installation électrique; Température de fonctionnement: -20°C — +45°C; Essai au fil incandescent: 960°C; Sécurité photobiologique: sécurité photobiologique: groupe de risque 1 selon EN 62471:2006; Classe d'isolement: classe III; Poids: 240 g; Dimensions: Ø40x70 mm; Classe d'efficacité énergétique: F (source lumineuse) conformément à l'UE 2019/2015; Accessoires: WB0310T Casquette standard - cor-ten, WB0311T Casquette asymétrique - cor-ten, WPA00T Piquet pour installation au sol - h 500 mm - cor-ten, WPA01T Piquet pour installation au sol - h 800 mm - cor-ten, WPA02T Piquet pour installation au sol - h 1100 mm - cor-ten, WPA03T Piquet double pour installation au sol - h 500 mm - cor-ten, WPA04T Piquet double pour installation au sol - h 800 mm - cor-ten, WPA11T Piquet double pour installation au sol - h 1100 mm - cor-ten; testé et approuvé par E.O.L. test (End Of Line test, test de fin de ligne) avec essai de fonctionnement et vérification des paramètres électriques d'absorption

État: Disponible

CARACTÉRISTIQUES ÉLECTRIQUES

Puissance absorbée	7W
Alimentation	24Vdc
Boîtier d'alimentation	boîtier d'alimentation non inclus

CARACTÉRISTIQUES D'ÉCLAIRAGE

Nombre et type de LED	1 power LED High Intensity
Durée moyenne LED	50000h L90 B10 (AT 25°)
Couleur LED	2700K
IRC Indice de Rendu des Couleurs	80
Binning	3 step MacAdam
Optiques	45°
Flux de la source	657 lm (3000K, 7W, CRI 80)
Flux sortant du luminaire	463 lm (3000K, 34°, 7W, CRI 80)

CARACTÉRISTIQUES MÉCANIQUES

Dimensions	Ø40x70 mm
Poids	240 g
Finitions	cor-ten
Matériau corps	corps en aluminium anticorrosion
Matériau visière	verre extra-clair trempé transparent et sérigraphié

CARACTÉRISTIQUES GÉNÉRALES

Indice de protection	IP66
Température de fonctionnement	-20°C — +45°C
Indice de résistance	IK07
Classe d'efficacité énergétique	F (source lumineuse) conformément à l'UE 2019/2015
Essai au fil incandescent	960°C
Classe d'isolement	classe III
Praticable à pieds	non
Carrossable	non
Câbles d'alimentation	câble en néoprène de 10 m inclus, H05RN-F 2x0,35/0,75 Ø6,3 mm
Systèmes de protection	IPS (Intelligent Protection System)
Sécurité photobiologique	sécurité photobiologique: groupe de risque 1 selon EN 62471:2006
Remarques	gestion Casambi et contrôle avec l'application Casambi via une électronique dédiée

DONNÉES PHOTOMÉTRIQUES

J - 45° CRI 80



ACCESSOIRES

Pour l'installation

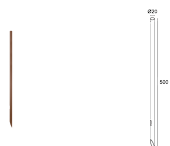

WPA00T

Piquet pour installation au sol - h 500 mm - cor-ten
À commander en même temps que l'appareil
Accessoires d'installation non inclus obligatoires

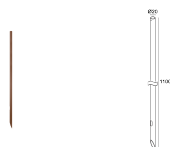

WPA02T

Piquet pour installation au sol - h 1100 mm - cor-ten
À commander en même temps que l'appareil
Accessoires d'installation non inclus obligatoires

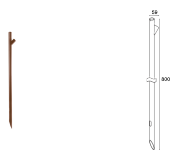

WPA04T

Piquet double pour installation au sol - h 800 mm - cor-ten
À commander avec deux corps d'éclairage
Accessoires d'installation non inclus obligatoires

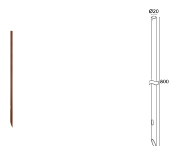

WPA01T

Piquet pour installation au sol - h 800 mm - cor-ten
À commander en même temps que l'appareil
Accessoires d'installation non inclus obligatoires

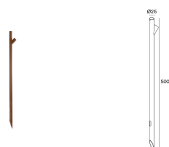

WPA03T

Piquet double pour installation au sol - h 500 mm - cor-ten
À commander avec deux corps d'éclairage
Accessoires d'installation non inclus obligatoires

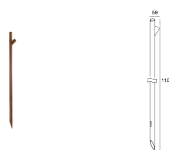

WPA11T

Piquet double pour installation au sol - h 1100 mm - cor-ten
À commander avec deux corps d'éclairage
Accessoires d'installation non inclus obligatoires

Anti-éblouissement



WB0310T

Casquette standard - cor-ten

WB0311T

Casquette asymétrique - cor-ten

Les informations contenues dans ce document peuvent être modifiées à tout moment sans préavis et n'impliquent aucune obligation, même implicite, de L&L Luce&Light srl