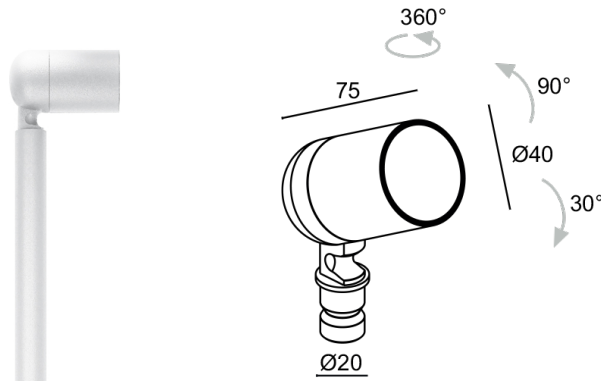

Fabriqué en Italie

**Pivot 1.9, code: CP1900000050KE-2**  
 Bornes d&#039;extérieur

**DESCRIPTION**

borne pour extérieur; apparent ( piquet ); Puissance absorbée: 7W; Alimentation: 24Vdc; Flux de la source: 657 lm (3000K, 7W, CRI 80); Flux sortant du luminaire: 463 lm (3000K, 34°, 7W, CRI 80); 1 power LED High Intensity, 3 step MacAdam, 50000h L90 B10 (AT 25°); Couleur LED: 3000K; Optiques: 54°; IRC Indice de Rendu des Couleurs: 80; Matériau corps: corps en alliage d'aluminium ANTICORODAL EN AW 6082 à faible teneur en cuivre pour une excellente résistance à la corrosion, entièrement usiné par tournage CNC; Finitions: finition blanche obtenue par un premier traitement de préparation à la peinture avec revêtement de conversion à nanoparticules céramiques, suivi d'un second passage de peinture époxy puis en polyester pour fournir une résistance à la corrosion supérieure à 1 000 h de brouillard salin (RAL 9003); Finition RAL disponible sur demande; Matériau visière: verre extra-clair transparent avec sérigraphie vitrifiée de 4 mm d'épaisseur à haute transmittance pour garantir l'uniformité de la couleur de la lumière et trempé pour une excellente résistance aux rayures et aux chocs; Joints: les joints en silicone recuit garantissent dans le temps une résistance maximale aux rayons UV et une inaltérabilité des caractéristiques mécaniques; Installation: Double possibilité d'installation : piquet avec luminaire simple ou piquet avec double bras pour soutenir deux corps d'éclairage. Le pivot situé à la base de l'appareil garantit une flexibilité dans l'orientation de l'émission lumineuse.; boîtier d'alimentation non inclus; câble en néoprène de 10 m inclus, H05RN-F 2x0,35/0,75 Ø6,3 mm; Indice de protection: IP66; Indice de résistance: IK07; gestion Casambi et contrôle avec l'application Casambi via une électronique dédiée; Systèmes de protection: IPS (Intelligent Protection System) protège les appareils d'éclairage contre les infiltrations d'eau qui peuvent se vérifier en cas d'erreurs de jonction entre les câbles dans des applications à l'extérieur et en immersion. Cette innovation brevetée par L&L garantit également une protection électrique contre l'inversion de polarité, branchement sous tension, ESD et des surtensions, qui peuvent se vérifier en cas de mauvais fonctionnement de l'installation électrique; Température de fonctionnement: -20°C — +45°C; Essai au fil incandescent: 960°C; Sécurité photobiologique: sécurité photobiologique: groupe de risque 1 selon EN 62471:2006; Classe d'isolement: classe III; Poids: 240 g; Dimensions: Ø40x70 mm; Classe d'efficacité énergétique: F (source lumineuse) conformément à l'UE 2019/2015; Accessoires: WB0310E Casquette standard - blanc, WB0311E Casquette asymétrique - blanc, WPA00E Piquet pour installation au sol - h 500 mm - blanc, WPA01E Piquet pour installation au sol - h 800 mm - blanc, WPA02E Piquet pour installation au sol - h 1100 mm - blanc, WPA03E Piquet double pour installation au sol - h 500 mm - blanc, WPA04E Piquet double pour installation au sol - h 800 mm - blanc, WPA11E Piquet double pour installation au sol - h 1100 mm - blanc; testé et approuvé par E.O.L. test (End Of Line test, test de fin de ligne) avec essai de fonctionnement et vérification des paramètres électriques d'absorption

État: Disponible

### CARACTÉRISTIQUES ÉLECTRIQUES

Puissance absorbée	7W
Alimentation	24Vdc
Boîtier d'alimentation	boîtier d'alimentation non inclus

### CARACTÉRISTIQUES D'ÉCLAIRAGE

Nombre et type de LED	1 power LED High Intensity
Durée moyenne LED	50000h L90 B10 (AT 25°)
Couleur LED	3000K
IRC Indice de Rendu des Couleurs	80
Binning	3 step MacAdam
Optiques	54°
Flux de la source	657 lm (3000K, 7W, CRI 80)
Flux sortant du luminaire	463 lm (3000K, 34°, 7W, CRI 80)

### CARACTÉRISTIQUES MÉCANIQUES

Dimensions	Ø40x70 mm
Poids	240 g
Finitions	blanc RAL 9003
Matériau corps	corps en aluminium anticorrosion
Matériau visière	verre extra-clair trempé transparent et sérigraphié

### CARACTÉRISTIQUES GÉNÉRALES

Indice de protection	IP66
Température de fonctionnement	-20°C — +45°C
Indice de résistance	IK07
Classe d'efficacité énergétique	F (source lumineuse) conformément à l'UE 2019/2015
Essai au fil incandescent	960°C
Classe d'isolement	classe III
Praticable à pieds	non
Carrossable	non
Câbles d'alimentation	câble en néoprène de 10 m inclus, H05RN-F 2x0,35/0,75 Ø6,3 mm
Systèmes de protection	IPS (Intelligent Protection System)
Sécurité photobiologique	sécurité photobiologique: groupe de risque 1 selon EN 62471:2006
Remarques	gestion Casambi et contrôle avec l'application Casambi via une électronique dédiée

## DONNÉES PHOTOMÉTRIQUES

K - 54° CRI 80

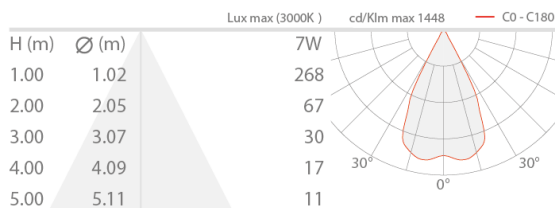

## ACCESSOIRES

### Pour l'installation



#### WPA00E

Piquet pour installation au sol - h 500 mm - blanc  
À commander en même temps que l'appareil  
Accessoires d'installation non inclus obligatoires

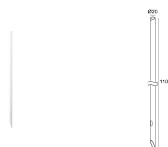

#### WPA02E

Piquet pour installation au sol - h 1100 mm - blanc  
À commander en même temps que l'appareil  
Accessoires d'installation non inclus obligatoires

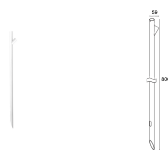

#### WPA04E

Piquet double pour installation au sol - h 800 mm - blanc  
À commander avec deux corps d'éclairage  
Accessoires d'installation non inclus obligatoires

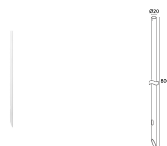

#### WPA01E

Piquet pour installation au sol - h 800 mm - blanc  
À commander en même temps que l'appareil  
Accessoires d'installation non inclus obligatoires

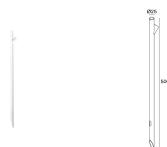

#### WPA03E

Piquet double pour installation au sol - h 500 mm - blanc  
À commander avec deux corps d'éclairage  
Accessoires d'installation non inclus obligatoires

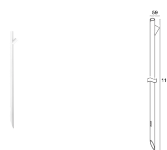

#### WPA11E

Piquet double pour installation au sol - h 1100 mm - blanc  
À commander avec deux corps d'éclairage  
Accessoires d'installation non inclus obligatoires

### Anti-éblouissement



WB0310E

Casquette standard - blanc

WB0311E

Casquette asymétrique - blanc

Les informations contenues dans ce document peuvent être modifiées à tout moment sans préavis et n'impliquent aucune obligation, même implicite, de L&L Luce&Light srl