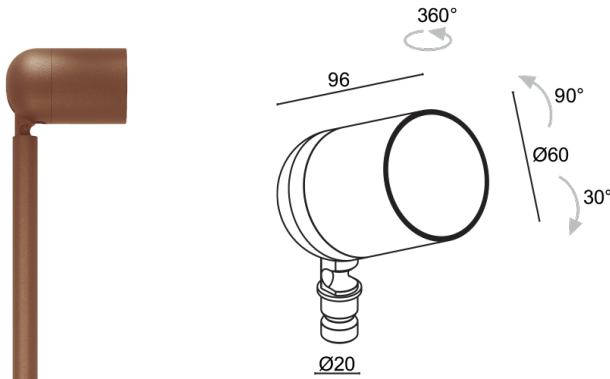
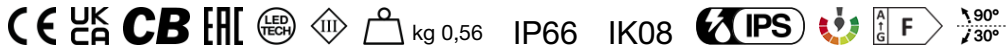

Fabriqué en Italie

**Pivot 2.9, code: CP290110005R3T**  
 Bornes d&#039;extérieur

**DESCRIPTION**

borne pour extérieur; apparent ( piquet ); Puissance absorbée: 14W; Alimentation: 24Vdc; Flux de la source: 1173 lm (3000K, 14W, CRI >90); Flux sortant du luminaire: 862 lm (3000K, 25°, 14W, CRI >90); 1 COB LED, 3 step MacAdam, 50000h L95 B10 (AT 25°); Couleur LED: 3000K; Optiques: plage optique 15°—43°; IRC Indice de Rendu des Couleurs: >90; Matériau corps: corps en alliage d'aluminium ANTICORODAL EN AW 6082 à faible teneur en cuivre pour une excellente résistance à la corrosion, entièrement usiné par tournage CNC; Finitions: finition cor-ten obtenue par un premier traitement de préparation à la peinture avec revêtement de conversion à nanoparticules céramiques, suivi d'un second passage de peinture époxy puis en polyester pour fournir une résistance à la corrosion supérieure à 1 000 h de brouillard salin; Finition RAL disponible sur demande; Matériau visière: verre extra-clair trempé de 3 mm d'épaisseur avec sérigraphie vitrifiée, à haute transmittance pour assurer l'uniformité chromatique de la lumière et trempé pour une excellente résistance aux rayures et aux chocs; Joints: Les joints en caoutchouc nitrile NBR préservent l'indice IP de l'appareil, garantissant ainsi une résistance dans le temps; Installation: Double possibilité d'installation : piquet avec luminaire simple ou piquet avec double bras pour soutenir deux corps d'éclairage. Le pivot situé à la base de l'appareil garantit une flexibilité dans l'orientation de l'émission lumineuse.; boîtier d'alimentation non inclus; câble en néoprène de 1,50 m inclus, H05RN-F 2x0,35/0,75 Ø6,3 mm; Indice de protection: IP66; Indice de résistance: IK08; gestion Casambi et contrôle avec l'application Casambi via une électronique dédiée; Systèmes de protection: IPS (Intelligent Protection System) protège les appareils d'éclairage contre les infiltrations d'eau qui peuvent se vérifier en cas d'erreurs de jonction entre les câbles dans des applications à l'extérieur et en immersion. Cette innovation brevetée par L&L garantit également une protection électrique contre l'inversion de polarité, branchement sous tension, ESD et des surtensions, qui peuvent se vérifier en cas de mauvais fonctionnement de l'installation électrique; Température de fonctionnement: -20°C — +45°C; Essai au fil incandescent: 960°C; Sécurité photobiologique: sécurité photobiologique: groupe de risque 1 selon EN 62471:2006; Classe d'isolement: classe III; Poids: 560 g; Dimensions: Ø60x96 mm; Classe d'efficacité énergétique: F (source lumineuse) conformément à l'UE 2019/2015; Accessoires: WB1001T Casquette standard - cor-ten, WB1002T Casquette asymétrique - cor-ten, WB1003N Volets coupe-flux - noir, WPA00T Piquet pour installation au sol - h 500 mm - cor-ten, WPA01T Piquet pour installation au sol - h 800 mm - cor-ten, WPA02T Piquet pour installation au sol - h 1100 mm - cor-ten, WPA03T Piquet double pour installation au sol - h 500 mm - cor-ten, WPA04T Piquet double pour installation au sol - h 800 mm - cor-ten, WPA11T Piquet double pour installation au sol - h 1100 mm - cor-ten; testé et approuvé par E.O.L. test (End Of Line test, test de fin de ligne) avec essai de fonctionnement et vérification des paramètres électriques d'absorption

État: Disponible

### CARACTÉRISTIQUES ÉLECTRIQUES

Puissance absorbée	14W
Alimentation	24Vdc
Boîtier d'alimentation	boîtier d'alimentation non inclus

### CARACTÉRISTIQUES D'ÉCLAIRAGE

Nombre et type de LED	1 COB LED
Durée moyenne LED	50000h L95 B10 (AT 25°)
Couleur LED	3000K
IRC Indice de Rendu des Couleurs	>90
Binning	3 step MacAdam
Optiques	plage optique 15°—43°
Flux de la source	1173 lm (3000K, 14W, CRI >90)
Flux sortant du luminaire	862 lm (3000K, 25°, 14W, CRI >90)

### CARACTÉRISTIQUES MÉCANIQUES

Dimensions	Ø60x96 mm
Poids	560 g
Finitions	cor-ten
Matériau corps	corps en aluminium anticorrosion
Matériau visière	verre extra-clair trempé transparent et sérigraphié

### CARACTÉRISTIQUES GÉNÉRALES

Indice de protection	IP66
Température de fonctionnement	-20°C — +45°C
Indice de résistance	IK08
Classe d'efficacité énergétique	F (source lumineuse) conformément à l'UE 2019/2015
Essai au fil incandescent	960°C
Classe d'isolement	classe III
Praticable à pieds	non
Carrossable	non
Câbles d'alimentation	câble en néoprène de 1,50 m inclus, H05RN-F 2x0,35/0,75 Ø6,3 mm
Systèmes de protection	IPS (Intelligent Protection System)
Sécurité photobiologique	sécurité photobiologique: groupe de risque 1 selon EN 62471:2006
Remarques	gestion Casambi et contrôle avec l'application Casambi via une électronique dédiée

**DONNÉES PHOTOMÉTRIQUES**

R3 - zoom 15° (15°-43°) CRI80

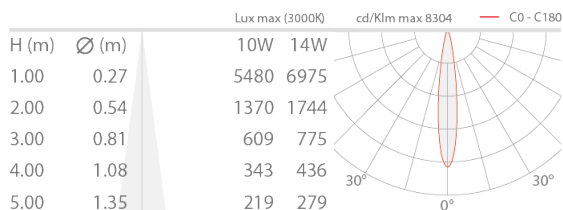

R3 - zoom 43° (15°-43°) CRI80

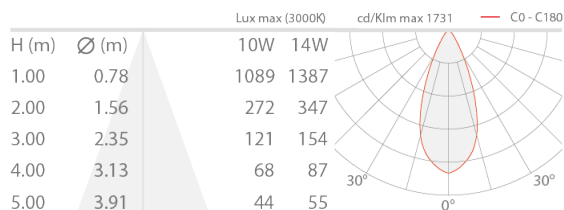

**ACCESSOIRES**

Pour l'installation

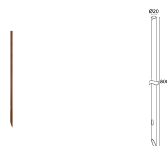
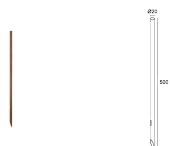

**WPA00T**

Piquet pour installation au sol - h 500 mm - cor-ten  
 À commander en même temps que l'appareil  
 Accessoires d'installation non inclus obligatoires

**WPA01T**

Piquet pour installation au sol - h 800 mm - cor-ten  
 À commander en même temps que l'appareil  
 Accessoires d'installation non inclus obligatoires

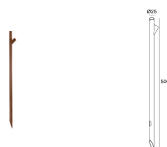
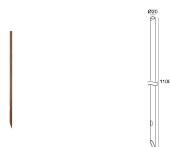

**WPA02T**

Piquet pour installation au sol - h 1100 mm - cor-ten  
 À commander en même temps que l'appareil  
 Accessoires d'installation non inclus obligatoires

**WPA03T**

Piquet double pour installation au sol - h 500 mm - cor-ten  
 À commander avec deux corps d'éclairage  
 Accessoires d'installation non inclus obligatoires

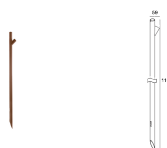
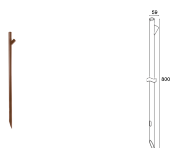

**WPA04T**

Piquet double pour installation au sol - h 800 mm - cor-ten  
 À commander avec deux corps d'éclairage  
 Accessoires d'installation non inclus obligatoires

**WPA11T**

Piquet double pour installation au sol - h 1100 mm - cor-ten  
 À commander avec deux corps d'éclairage  
 Accessoires d'installation non inclus obligatoires

Anti-éblouissement



WB1001T  
Casquette standard - cor-ten

WB1002T  
Casquette asymétrique - cor-ten



WB1003N  
Volets coupe-flux - noir

Les informations contenues dans ce document peuvent être modifiées à tout moment sans préavis et n'impliquent aucune obligation, même implicite, de L&L Luce&Light srl