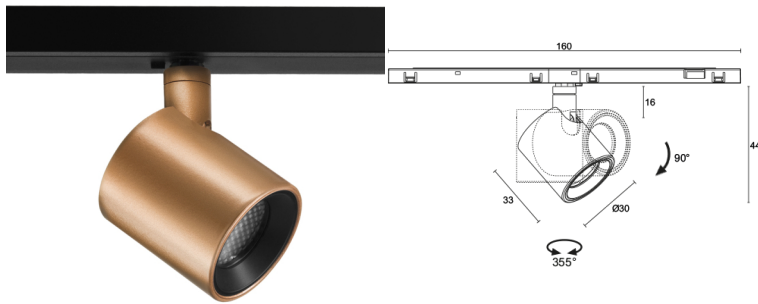
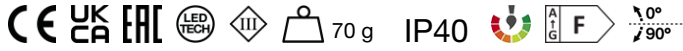

Fabriqué en Italie

Krill Track 3.0, code: KT3030100050LY
 Projecteurs d'intérieur

DESCRIPTION

projecteur d'intérieur; sur rail; Puissance absorbée: 5,5W; Alimentation: 48Vdc; Flux de la source: 452 lm (3000K); Flux sortant du luminaire: 281 lm (3000K, 23°); 1 power LED High Intensity, 2 step MacAdam, 50000h L90 B10 (AT 25°); Couleur LED: 3000K; Optiques: 33°: système optique composé d'une lentille TIR à haute efficacité; IRC Indice de Rendu des Couleurs: >90; Matériau corps: corps en alliage d'aluminium ANTICORODAL EN AW 6026 à faible teneur en cuivre pour une excellente résistance à la corrosion, entièrement usiné par tournage CNC. Articulation en laiton entièrement obtenue par tournage CNC. Adaptateur sur rail en polyamide noir; Finitions: cache cylindrique et articulation peints en or rose, corps électrocoloré noir; Finition RAL disponible sur demande; boîtier d'alimentation non inclus; Gestion: ON/OFF; Indice de protection: IP40; rail apparent en finition blanche disponible sur demande Pour les versions Dali-2, prévoir un contrôleur maître DALI; fusible de protection embarqué, protégé contre les pics de tension ; protection thermique embarquée; Température de fonctionnement: 0°C — +35°C; Essai au fil incandescent: 960°C; Sécurité photobiologique: conforme à la CEI/TR 62778:2014; Classe d'isolement: classe III; Poids: 70 g; Dimensions: 160x33x52 mm; Classe d'efficacité énergétique: F (source lumineuse) conformément à l'UE 2019/2015; Accessoires: BE0030004 Rail encastré - 2 m, BE0030005 Rail encastré - 1 m, BE0030012 Rail apparent - 1 m, BE0030025 Rail apparent - 2 m, BE0030026 Éclisse, BE0031003 capuchon de fermeture - rail encastré, BE0031006 Couvre-joint angulaire vertical pour rail apparent, BE0031007 Couvre-joint angulaire horizontal pour rail apparent, BE0031008 Joint flexible, BE0031009 Joint vertical plafond-mur, BE003100A Joint horizontal, BE003100B Embout d'alimentation escamotable, BE00310N0 Capuchon de fermeture rail apparent, BE0032005 Cache noir rail apparent - 3m, BE0032006 Cache noir rail encastré - 3m, BE003TE20 Embout d'alimentation, WBA01Y Casquette standard - or rose, WEA13 Gabarit pour rail encastré, WHK130A0 Grille Nid d'abeille; testé et approuvé par E.O.L. test (End Of Line test, test de fin de ligne) avec essai de fonctionnement et vérification des paramètres électriques d'absorption

État: Disponible

CARACTÉRISTIQUES ÉLECTRIQUES

Puissance absorbée	5,5W
Alimentation	48Vdc
Boîtier d'alimentation	boîtier d'alimentation non inclus
Gestion	ON/OFF

CARACTÉRISTIQUES D'ÉCLAIRAGE

Nombre et type de LED	1 power LED High Intensity
Durée moyenne LED	50000h L90 B10 (AT 25°)
Couleur LED	3000K
IRC Indice de Rendu des Couleurs	>90
Binning	2 step MacAdam
Optiques	33°
Flux de la source	452 lm (3000K)
Flux sortant du luminaire	281 lm (3000K, 23°)

CARACTÉRISTIQUES MÉCANIQUES

Dimensions	160x33x52 mm
Poids	70 g
Finitions	or rose
Fixation	avec adaptateur sur rail
Matériau corps	corps en aluminium anticorrosion, articulation en laiton, adaptateur en polyamide

CARACTÉRISTIQUES GÉNÉRALES

Indice de protection	IP40
Température de fonctionnement	0°C — +35°C
Classe d'efficacité énergétique	F (source lumineuse) conformément à l'UE 2019/2015
Essai au fil incandescent	960°C
Classe d'isolement	classe III
Praticable à pieds	non
Carrossable	non
Sécurité photobiologique	conforme à la CEI/TR 62778:2014
Remarques	rail apparent en finition blanche disponible sur demande Pour les versions Dali-2, prévoir un contrôleur maître DALI; fusible de protection embarqué, protégé contre les pics de tension ; protection thermique embarquée

DONNÉES PHOTOMÉTRIQUES

L - 33°

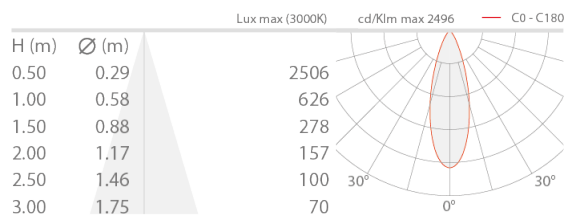

ACCESSOIRES

Anti-éblouissement



WBA01Y
Casquette standard - or rose



WHKI30A0
Grille Nid d'abeille

Autre

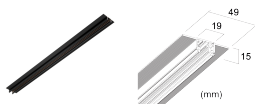

BE0030004
Rail encastré - 2 m
Accessoires d'installation non inclus obligatoires

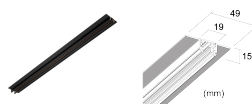

BE0030005
Rail encastré - 1 m
Accessoires d'installation non inclus obligatoires



BE0030012
Rail apparent - 1 m
Accessoires d'installation non inclus obligatoires



BE0030025
Rail apparent - 2 m
Accessoires d'installation non inclus obligatoires



BE0030026
Éclisse

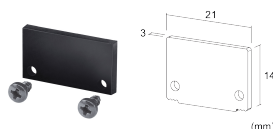

BE0031003
capuchon de fermeture - rail encastré

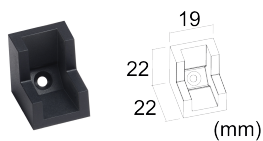

BE0031006
Couvre-joint angulaire vertical pour rail apparent

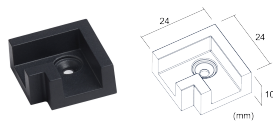

BE0031007
Couvre-joint angulaire horizontal pour rail apparent



BE0031008
Joint flexible

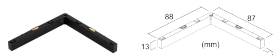

BE0031009
Joint vertical plafond-mur

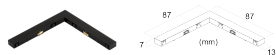

BE003100A
Joint horizontal



BE003100B
Embout d'alimentation escamotable
Accessoires d'installation non inclus obligatoires

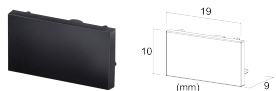

BE00310N0
Capuchon de fermeture rail apparent



BE0032005
Cache noir rail apparent - 3m



BE0032006
Cache noir rail encastré - 3m

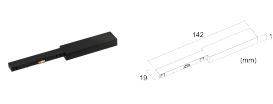

BE003TE20
Embout d'alimentation
Accessoires d'installation non inclus obligatoires

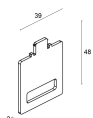

WEA13
Gabarit pour rail encastré

acier inox

Les informations contenues dans ce document peuvent être modifiées à tout moment sans préavis et n'impliquent aucune obligation, même implicite, de L&L Luce&Light srl