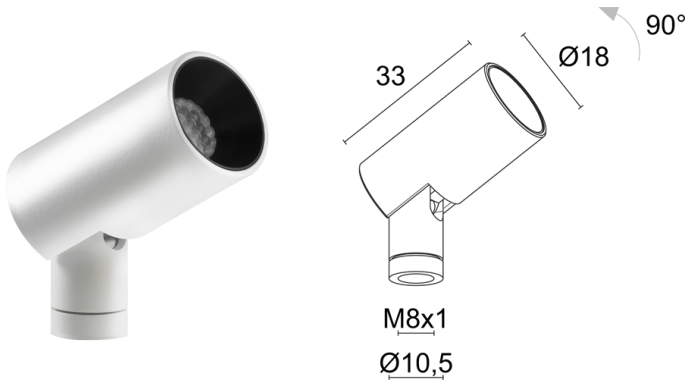
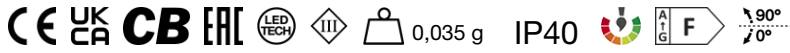

Fabriqué en Italie

Krill 1.0, code: KI1020100050ME
 Projecteurs d'intérieur

13/04/2026 Rev. 10/2024

DESCRIPTION

projecteur d'intérieur; apparent (vitrines, étagères, plafond, mur); Puissance absorbée: max 1W; Alimentation: max 350mA; Flux de la source: 105 lm (3000K, 350mA); Flux sortant du luminaire: 51 lm (3000K, 350mA, 36°); 1 power LED, 3 step MacAdam, 50000h L90 B10 (AT 25°); Couleur LED: 3000K; Optiques: 23°: système optique composé d'1 microlentille TIR à haute efficacité, combiné à un filtre technique de haute qualité; IRC Indice de Rendu des Couleurs: >90; Matériau corps: corps en alliage d'aluminium ANTICORODAL EN AW 6026 à faible teneur en cuivre pour une excellente résistance à la corrosion, entièrement usiné par tournage CNC. Articulation en laiton entièrement obtenue par tournage CNC; Finitions: corps et articulation peints en blanc (RAL 9003); Finition RAL disponible sur demande; Installation: polyvalence d'installation grâce aux accessoires : tige avec base de fixation, mamelon de fixation, plaque magnétique, ressorts de fixation et rosace; boîtier d'alimentation non inclus; Branchement: en série; câble en PVC de 1,50 m inclus HT105° 2x0,20 Ø3,0 mm; Gestion: variation d'intensité disponible avec boîtier d'alimentation dimmable; Indice de protection: IP40; gestion Casambi et contrôle avec l'application Casambi via une électronique dédiée; Température de fonctionnement: 0°C — +45°C; Sécurité photobiologique: sécurité photobiologique: groupe de risque 1 selon EN 62471:2006; Classe d'isolement: classe III; Poids: 35 g; Dimensions: ø18x33 mm; Classe d'efficacité énergétique: F (source lumineuse) conformément à l'UE 2019/2015; Accessoires: WDA00E Base de fixation, WDA01E Tige rigide - h 150 mm, WDA02E Tige rigide - h 300 mm, WDA03E Base rosace, WDA04E Plaque magnétique, WF0600 Câble en PVC HT105° 2x0,20 Ø3,0 mm, gris, WGA01 Mamelon de fixation, WGA08E Ressort de fixation Ø30mm; testé et approuvé par E.O.L. test (End Of Line test, test de fin de ligne) avec essai de fonctionnement et vérification des paramètres électriques d'absorption

État: Disponible

CARACTÉRISTIQUES ÉLECTRIQUES

Puissance absorbée	max 1W
Alimentation	max 350mA
Boîtier d'alimentation	boîtier d'alimentation non inclus
Gestion	variation d'intensité disponible avec boîtier d'alimentation dimmable
Branchement	en série

CARACTÉRISTIQUES D'ÉCLAIRAGE

Nombre et type de LED	1 power LED
Durée moyenne LED	50000h L90 B10 (AT 25°)
Couleur LED	3000K
IRC Indice de Rendu des Couleurs	>90
Binning	3 step MacAdam
Optiques	23°
Flux de la source	105 lm (3000K, 350mA)
Flux sortant du luminaire	51 lm (3000K, 350mA, 36°)

CARACTÉRISTIQUES MÉCANIQUES

Dimensions	ø18x33 mm
Poids	35 g
Finitions	blanc RAL 9003
Matériau corps	corps en aluminium anticorrosion, articulation en laiton

CARACTÉRISTIQUES GÉNÉRALES

Indice de protection	IP40
Température de fonctionnement	0°C — +45°C
Classe d'efficacité énergétique	F (source lumineuse) conformément à l'UE 2019/2015
Classe d'isolement	classe III
Praticable à pieds	non
Carrossable	non
Câbles d'alimentation	câble en PVC de 1,50 m inclus HT105° 2x0,20 Ø3,0 mm
Sécurité photobiologique	sécurité photobiologique: groupe de risque 1 selon EN 62471:2006
Remarques	gestion Casambi et contrôle avec l'application Casambi via une électronique dédiée

DONNÉES PHOTOMÉTRIQUES

M - 23°

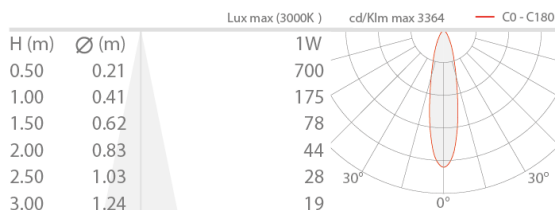

ACCESSOIRES

Pour l'installation

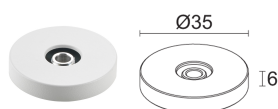

WDA00E

Base de fixation
blanc

Accessoires d'installation non inclus obligatoires

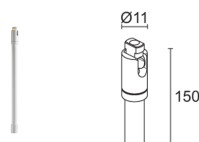

WDA01E

Tige rigide - h 150 mm
blanc

À commander avec la base de fixation ou le mamelon

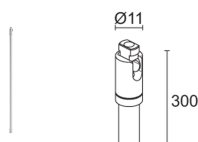

WDA02E

Tige rigide - h 300 mm
blanc

À commander avec la base de fixation ou le mamelon

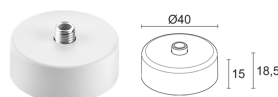

WDA03E

Base rosace
blanc

Accessoires d'installation non inclus obligatoires

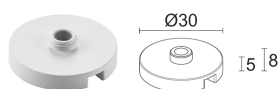

WDA04E

Plaque magnétique
blanc

Accessoires d'installation non inclus obligatoires

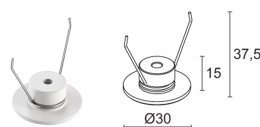

WGA08E

Ressort de fixation Ø30mm
blanc

Accessoires d'installation non inclus obligatoires

Autre

WF0600

Câble en PVC HT105° 2x0,20 Ø3,0 mm, gris

longueur sur demande

À commander au mètre pour toute longueur différente du standard (1,5

m)

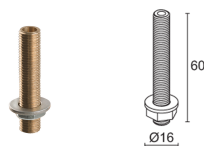
**WGA01**

Mamelon de fixation

Accessoires d'installation non inclus obligatoires

Les informations contenues dans ce document peuvent être modifiées à tout moment sans préavis et n'impliquent aucune obligation, même implicite, de L&L Luce&Light srl