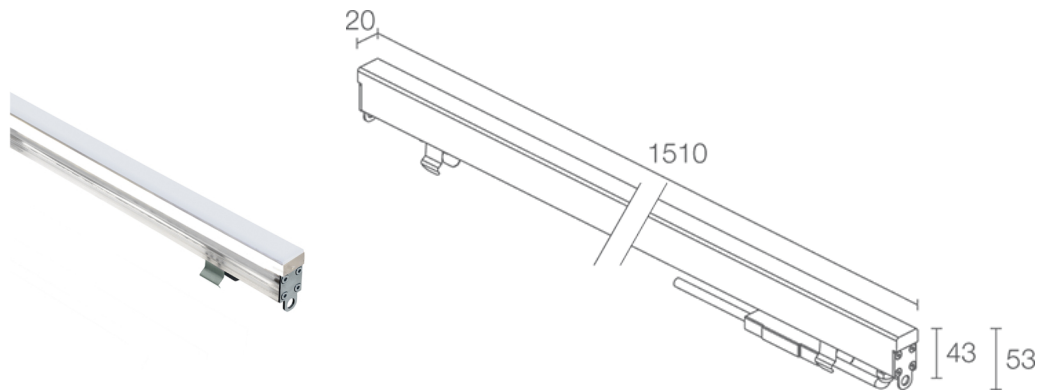
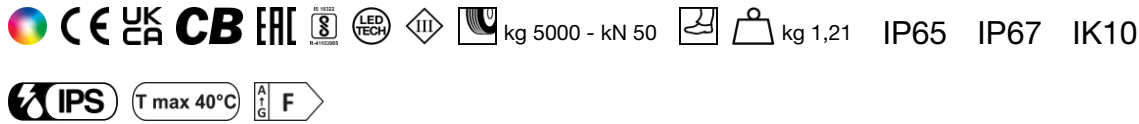

Made in Italy

**Rio 1.3, código: RE13007DB**  
 Perfiles lineales para exterior

## DESCRIPCIÓN

perfil lineal para exterior; transitable hasta 5000 kg; pisable; empotrable (techo, pared, suelo); Potencia absorbida: 34W; Alimentación: 24Vdc; Flujo fuente: RGBW: 1731 lm, R: 229 lm G: 534 lm B: 104 lm W: 864 lm (3000K); Flujo emitido: RGBW: 540 lm, R: 84 lm G: 192 lm B: 36 lm W: 312 lm (3000K); 432 LED SMD, máximo color + LED blanco, 50000 h L95 B10 (Ta 25°C); Color LED: RGBW; Ópticas: difusa; Material cuerpo: cuerpo y pantalla realizados con coextruido de PMMA opalino para garantizar una elevada robustez además de la calidad estética del producto. Cabezales de acero inoxidable AISI 316L y tornillos de acero inoxidable A4; Juntas: juntas de silicona recocidas con tratamiento antienviejimiento de alta resistencia mecánica; alimentador no incluido; incluido cable FEP+RUB (equivalente a H05RN-F) de 1,50 m, 6x0,50/0,50 Ø6,3 mm; Nivel de protección: IP65, IP67; Nivel de resistencia: IK10; transitable hasta 5000 Kg con caja de empotrar de aluminio, transitable hasta 500 kg con caja de empotrar de acero inoxidable. Por encargo disponible con longitud diferente de la estándar; gestión Casambi y control mediante aplicación Casambi con electrónica dedicada; Sistemas de protección: IPS (Intelligent Protection System) protege los aparatos iluminados de infiltraciones de agua que puedan verificarse en caso de errores en las juntas entre los cables de las aplicaciones de exteriores o inmersión. Esta novedad está patentada por L&L garantiza, además, protección eléctrica contra inversiones de polaridad, hotpluge sobrecargas que puedan verificarse en caso de fallo de la instalación eléctrica; Temperatura de funcionamiento: -20°C — +45°C; Temperatura máxima aparato: 40°C (Ta 25°C); Seguridad fotobiológica: seguridad fotobiológica: grupo de riesgo 1 según EN 62471:2006; Clase de aislamiento: clase III; Peso: 1210 g; Dimensiones: 1510x20x43 mm; Clase de consumo energético: F (fuente luminosa) de acuerdo con UE 2019/2015; Accesorios: WC8113 Caja de empotrar de aluminio - 1515 mm, WC8153 Caja de empotrar de acero inoxidable - 1514 mm, WC8313 Caja de empotrar de aluminio para pladur - 1515 mm, WN6005 Kit de alineación para cajas de empotrar, WN6006 Par de extractores para cajas de empotrar, WN8003 Pareja de grapas, WN8011 Kit de alineación para cajas de empotrar de acero inoxidable, WN8101 Kit anticaída; testado y aprobado mediante el test E.O.L. (End Of Line test) con prueba, funcionamiento y verificación de los parámetros eléctricos de absorción

Estado: Disponible

### CARACTERÍSTICAS ELÉCTRICAS

Potencia absorbida	34W
Alimentación	24Vdc
Alimentador	alimentador no incluido

### CARACTERÍSTICAS LUMINOTÉCNICAS

Número y tipo de LED	432 LED SMD, máximo color + LED blanco
Duración media LED	50000 h L95 B10 (Ta 25°C)
Color LED	RGBW
Ópticas	difusa
Flujo fuente	RGBW: 1731 lm, R: 229 lm G: 534 lm B: 104 lm W: 864 lm (3000K)
Flujo emitido	RGBW: 540 lm, R: 84 lm G: 192 lm B: 36 lm W: 312 lm (3000K)

### CARACTERÍSTICAS MECÁNICAS

Dimensiones	1510x20x43 mm
Peso	1210 g
Fijación	con caja de empotrar
Material cuerpo	cuerpo de PMMA, pantalla de PMMA opalina, cabezales de acero inoxidable AISI 316L

### CARACTERÍSTICAS GENERALES

Nivel de protección	IP65, IP67
Temperatura de funcionamiento	-20°C — +45°C
Nivel de resistencia	IK10
Clase de consumo energético	F (fuente luminosa) de acuerdo con UE 2019/2015
Temperatura máxima aparato	40°C (Ta 25°C)
Clase de aislamiento	clase III
Pisable	sí
Transitable	hasta 5000 kg
Cables de alimentación	incluido cable FEP+RUB (equivalente a H05RN-F) de 1,50 m, 6x0,50/0,50 Ø6,3 mm
Sistemas de protección	IPS (Intelligent Protection System)
Seguridad fotobiológica	seguridad fotobiológica: grupo de riesgo 1 según EN 62471:2006
Notas	transitable hasta 5000 Kg con caja de empotrar de aluminio, transitalbe hasta 500 kg con caja de empotrar de acero inoxidable. Por encargo disponible con longitud diferente de la estándar; gestión Casambi y control mediante aplicación Casambi con electrónica dedicada

## DATOS FOTOMÉTRICOS

D – Diffuso

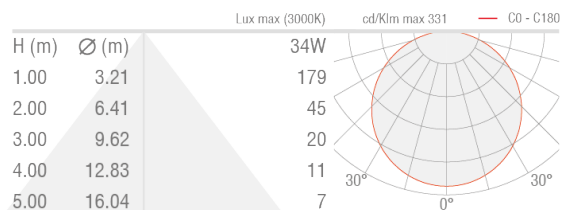

## ACCESORIOS

### Para la instalación

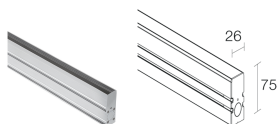

#### WC8113

Caja de empotrar de aluminio - 1515 mm  
transitable: kg 5000 / kN 50

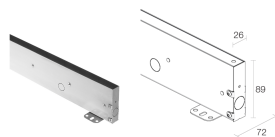

#### WC8153

Caja de empotrar de acero inoxidable - 1514 mm  
transitable: kg 500 / kN 5

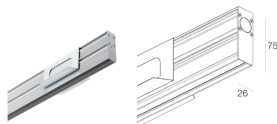

#### WC8313

Caja de empotrar de aluminio para pladur - 1515 mm

### Otros



#### WN6005

Kit de alineación para cajas de empotrar



#### WN6006

Par de extractores para cajas de empotrar

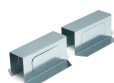

#### WN8003

Pareja de grapas



#### WN8011

Kit de alineación para cajas de empotrar de acero inoxidable



**WN8101**

Kit anticaída

La información contenida en el presente documento puede ser modificada en cualquier momento sin previo aviso y no comporta la asunción, ni siquiera implícita, de ninguna obligación por parte de la L&L Luce&Light Srl