











Made in Italy

**Bright 1.6, código: CB16005LI**  
 Empotrados para exterior





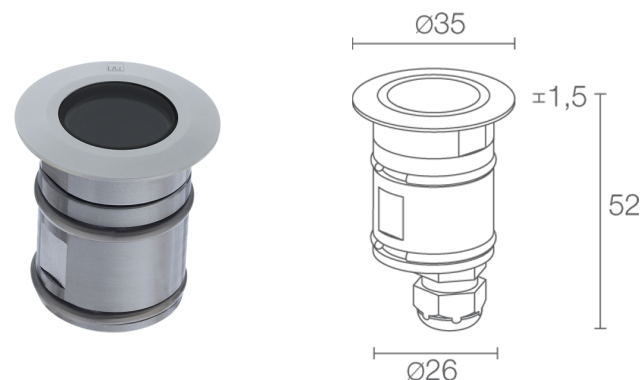

 por encargo
 

 kg 500 - kN 5
 
 kg 0,20
 IP65 IP68 IK10



 T max 50°C
 

## DESCRIPCIÓN

empotrado para exterior (no adecuado para inmersión en piscinas y fuentes); pisable hasta 500 kg; empotrable (techo, pared, suelo); Potencia absorbida: 2W; Alimentación: 24Vdc; Flujo fuente: 195 lm (3000K); Flujo emitido: 127 lm (3000K, 21°); 1 power LED, 2 step MacAdam, 60000 h L90 B10 (Ta 25°C); Color LED: 3000K; Ópticas: 43°; IRC Índice de Rendimiento Cromático: 80; Material cuerpo: cuerpo y aro de acero inoxidable AISI 316L; Acabados: cuerpo moldeado a presión pintado y obtenido mediante un primer tratamiento de preparación para el pintado con revestimiento de conversión de nanopartículas cerámicas, seguido por una segunda mano de pintura epoxi y luego otra de poliéster para proporcionar una resistencia a la corrosión que supere las 1500 h de niebla salina. Las pinturas se ajustan a las especificaciones de Qualicoat (estándar automotriz); Acabado RAL por encargo; Material pantalla: vidrio extraclaro templado transparente; Espesor de la superficie del empotrado: mín. 5 mm, máx. 30 mm; alimentador no incluido; incluido cable de neopreno de 1,5 m H05RN-F 2x0,35/0,75 Ø6,3 mm; Nivel de protección: IP65, IP68; Nivel de resistencia: IK10; gestión Casambi y control mediante aplicación Casambi con electrónica dedicada; Sistemas de protección: IPS (Intelligent Protection System) protege los aparatos iluminados de infiltraciones de agua que puedan verificarse en caso de errores en las juntas entre los cables de las aplicaciones de exteriores o inmersión. Esta novedad está patentada por L&L garantiza, además, protección eléctrica contra inversiones de polaridad, hotpluge sobrecargas que puedan verificarse en caso de fallo de la instalación eléctrica; Temperatura de funcionamiento: -20°C — +45°C; Temperatura máxima aparato: 50°C (Ta 25°C); Prueba con hilo incandescente: 960°C; Seguridad fotobiológica: en conformidad con IEC TR 62778:2014; Clase de aislamiento: clase III; Peso: 200 g; Dimensiones: Ø35x52 mm; Orificio de empotrado: Ø30 mm; Volúmen técnico por disipación: Ø80x100 mm; Clase de consumo energético: F (fuente luminosa) de acuerdo con UE 2019/2015; Accesorios: WC0202 Caja de empotrar, WE0500A Pantalla semidifusora, mitad transparente y mitad satinada, WE0500S Pantalla antideslumbramiento, mitad transparente y mitad serigrafiado negro, WG0301 Muelle de fijación para instalación en pladur Ø30mm, WH0101 Rejilla panal de abeja; testado y aprobado mediante el test E.O.L. (End Of Line test) con prueba, funcionamiento y verificación de los parámetros eléctricos de absorción

Estado: Disponible

### CARACTERÍSTICAS ELÉCTRICAS

Potencia absorbida	2W
Alimentación	24Vdc
Alimentador	alimentador no incluido

### CARACTERÍSTICAS LUMINOTÉCNICAS

Número y tipo de LED	1 power LED
Duración media LED	60000 h L90 B10 (Ta 25°C)
Color LED	3000K
IRC Índice de Rendimiento Cromático	80
Binning	2 step MacAdam
Ópticas	43°
Flujo fuente	195 lm (3000K)
Flujo emitido	127 lm (3000K, 21°)

### CARACTERÍSTICAS MECÁNICAS

Dimensiones	Ø35x52 mm
Peso	200 g
Acabados	acero inoxidable
Fijación	con muelles de fijación o con caja de empotrar
Material cuerpo	cuerpo y aro de acero inoxidable AISI 316L
Material pantalla	vidrio extraclaro templado transparente
Orificio de empotrado	Ø30 mm
Volúmen técnico por disipación	Ø80x100 mm

### CARACTERÍSTICAS GENERALES

Nivel de protección	IP65, IP68
Temperatura de funcionamiento	-20°C — +45°C
Nivel de resistencia	IK10
Clase de consumo energético	F (fuente luminosa) de acuerdo con UE 2019/2015
Prueba con hilo incandescente	960°C
Temperatura máxima aparato	50°C (Ta 25°C)
Clase de aislamiento	clase III
Transitable	no
Pisable	hasta 500 kg
Cables de alimentación	incluido cable de neopreno de 1,5 m H05RN-F 2x0,35/0,75 Ø6,3 mm
Sistemas de protección	IPS (Intelligent Protection System)
Seguridad fotobiológica	en conformidad con IEC TR 62778:2014
Notas	gestión Casambi y control mediante aplicación Casambi con electrónica dedicada

## DATOS FOTOMÉTRICOS

L - 43°



## ACCESORIOS

### Para la instalación



**WC0202**  
Caja de empotrar



**WG0301**  
Muelle de fijación para instalación en pladur Ø30mm

### Antideslumbramiento



**WH0101**  
Rejilla panal de abeja  
integrado en el cuerpo iluminante  
La rejilla de panal de abeja es aplicable a todas las ópticas fijas con excepción de las ópticas sharp y difusa  
Solicitar junto con el aparato de iluminación

### Ópticas



**WE0500A**  
Pantalla semidifusora, mitad transparente y mitad satinada  
integrado en el cuerpo iluminante  
Ópticas 10°, 21°, 43°

Solicitar junto con el aparato de iluminación



**WE0500S**  
Pantalla antideslumbramiento, mitad transparente y mitad serigrafiado negro  
integrado en el cuerpo iluminante  
Ópticas 10°, 21°, 43°

Solicitar junto con el aparato de iluminación

La información contenida en el presente documento puede ser modificada en cualquier momento sin previo aviso y no comporta la asunción, ni siquiera implícita, de ninguna obligación por parte de la L&L Luce&Light Srl