

Made in Italy

Neva Pro 1.0, código: NP100000005LWN
Perfiles lineales para exterior

25/06/2026 Rev. 00

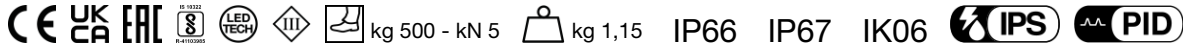

NTC T max 45°C A T G F

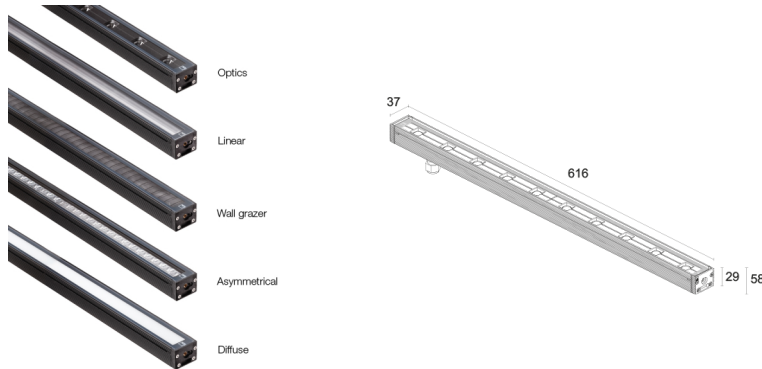

DESCRIPCIÓN

perfil lineal para exterior; pisable hasta 500 kg; en superficie (techo, pared, suelo) con soportes o empotrable (techo, suelo, pared) con caja de empotrar; Potencia absorbida: 18W; Alimentación: 24Vdc; Flujo fuente: 2890 lm (3000K, 18W); Flujo emitido: 1739 lm (3000K, Asym, 18W); 56 mid power LED, 3 step MacAdam, 50000 h L90 B10 (Ta 25°C); Color LED: 3000K; Ópticas: 37°x90° (Linear): sistema óptico formado por una lente lineal en PMMA, polimetilmetacrilato, de alto rendimiento realizado mediante un proceso de extrusión; IRC Índice de Rendimiento Cromático: 80; Material cuerpo: cuerpo realizado en aleación de aluminio ANTICORODAL 6060, elaborado completamente con elaboración con torneado CNC y posteriormente pintado de negro (RAL 9005 opaco); Acabados: cuerpo pintado de negro (RAL 9005); Material pantalla: vidrio extraclaro grabado al ácido de 4 mm de espesor de alta transmitancia para garantizar la uniformidad cromática de la luz y templado para obtener una buena resistencia a los arañazos e impactos, con serigrafía vitrificada gris (RAL 7015); Juntas: Las juntas de EPDM peróxido negro garantizan con el tiempo una resistencia máxima a los rayos UV; alimentador no incluido; incluido cable de neopreno de 1,50 m H05RN-F 2x0,75 Ø6,3 mm; Nivel de protección: IP66, IP67; Nivel de resistencia: IK06; gestión Casambi y control mediante aplicación Casambi con electrónica dedicada; Sistemas de protección: IPS (Intelligent Protection System) protege los aparatos iluminados de infiltraciones de agua que puedan verificarse en caso de errores en las juntas entre los cables de las aplicaciones de exteriores o inmersión. Esta novedad está patentada por L&L garantiza, además, protección eléctrica contra inversiones de polaridad, hotpluge sobrecargas que puedan verificarse en caso de fallo de la instalación eléctrica; PID (Protective Impedance Device) protege los aparatos de iluminación de fenómenos de naturaleza eléctrica exteriores a la instalación, como acumulaciones de cargas electrostáticas o fenómenos de tipo impulsivo, provenientes de la línea eléctrica. Generalmente casos de bajo contenido energético; El NTC es un termistor que va montado en la placa LED y que protege el aparato de iluminación en caso de sobrecalentamiento. En el caso en el que el producto esté en función a una temperatura de ejercicio superior a la máxima prevista para su correcto funcionamiento, la protección interviene reduciendo gradualmente la potencia. El NTC permite que se enfríen las partes electrónicas integradas evitando que el aparato de iluminación se apague momentáneamente. Al alcanzar la temperatura normal de funcionamiento, el NTC restablece automáticamente las condiciones operativas originales del aparato de iluminación; Temperatura de funcionamiento: -20°C — +50°C; Temperatura máxima aparato: 45°C (Ta 25°C); Seguridad fotobiológica: en conformidad con IEC TR 62778:2014; Clase de aislamiento: clase III; Peso: 1150 g; Dimensiones: 616x37x29 mm; Clase de consumo energético: F (fuente luminosa) de acuerdo con UE 2019/2015; Accesorios: WB6510 Lama antideslumbramiento de acero inoxidable pintado negro - 612 mm, WC6510 Caja de empotrar de aluminio - 622 mm, WC6710 Caja de empotrar de aluminio para pladur - 622 mm, WMA09N Pareja de soportes h 75 mm, WMA10N Pareja de soportes h 140 mm, WN6001 Kit anticaída, WN6002 Pareja de grapas, WN6003 Pareja de muelles, WN6005 Kit de alineación para cajas de empotrar, WN6006 Par de extractores para cajas de empotrar; testado y aprobado mediante el test E.O.L. (End Of Line test) con prueba, funcionamiento y verificación de los parámetros eléctricos de absorción

Estado: Disponible

CARACTERÍSTICAS ELÉCTRICAS

Potencia absorbida	18W
Alimentación	24Vdc
Alimentador	alimentador no incluido

CARACTERÍSTICAS LUMINOTÉCNICAS

Número y tipo de LED	56 mid power LED
Duración media LED	50000 h L90 B10 (Ta 25°C)
Color LED	3000K
IRC Índice de Rendimiento Cromático	80
Binning	3 step MacAdam
Ópticas	37°x90° (Linear)
Flujo fuente	2890 lm (3000K, 18W)
Flujo emitido	1739 lm (3000K, Asym, 18W)

CARACTERÍSTICAS MECÁNICAS

Dimensiones	616x37x29 mm
Peso	1150 g
Acabados	negro RAL 9005
Fijación	con soportes regulables y tornillos o con caja de empotrar
Material cuerpo	cuerpo de aluminio anticorodal pintado de negro
Material pantalla	vidrio extraclaro templado acidado y serigrafiado gris

CARACTERÍSTICAS GENERALES

Nivel de protección	IP66, IP67
Temperatura de funcionamiento	-20°C — +50°C
Nivel de resistencia	IK06
Clase de consumo energético	F (fuente luminosa) de acuerdo con UE 2019/2015
Temperatura máxima aparato	45°C (Ta 25°C)
Clase de aislamiento	clase III
Transitable	no
Pisable	hasta 500 kg
Cables de alimentación	incluido cable de neopreno de 1,50 m H05RN-F 2x0,75 Ø6,3 mm
Sistemas de protección	IPS (Intelligent Protection System); PID (Protective Impedance Device); NTC (termistor montado en la placa LED)
Seguridad fotobiológica	en conformidad con IEC TR 62778:2014
Notas	gestión Casambi y control mediante aplicación Casambi con electrónica dedicada

DATOS FOTOMÉTRICOS

LW – 37°x90°

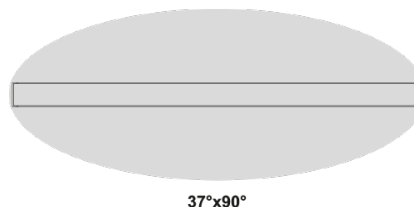
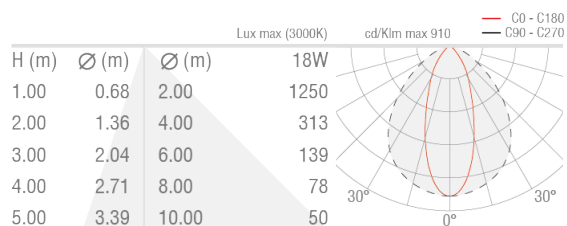

ACCESORIOS

Para la instalación

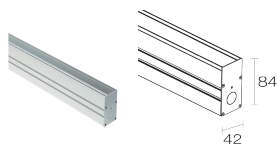

WC6510

Caja de empotrar de aluminio - 622 mm
Muelles de fijación (WN6003) incluidas
Para instalarlo en el techo o en la pared, se aconseja añadir un par de muelles extra.

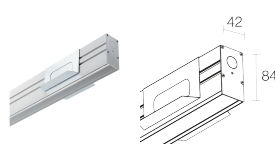

WC6710

Caja de empotrar de aluminio para pladur - 622 mm
Muelles de fijación (WN6003) incluidas

Antideslumbramiento



WB6510

Lama antideslumbramiento de acero inoxidable pintado negro - 612 mm

Otros



WMA09N

Pareja de soportes h 75 mm



WMA10N

Pareja de soportes h 140 mm



WN6001
Kit anticaída

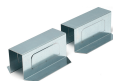

WN6002
Pareja de grapas



WN6003
Pareja de muelles



WN6005
Kit de alineación para cajas de empotrar



WN6006
Par de extractores para cajas de empotrar

La información contenida en el presente documento puede ser modificada en cualquier momento sin previo aviso y no comporta la asunción, ni siquiera implícita, de ninguna obligación por parte de la L&L Luce&Light Srl