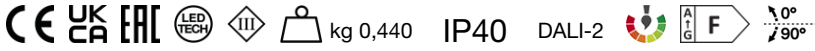
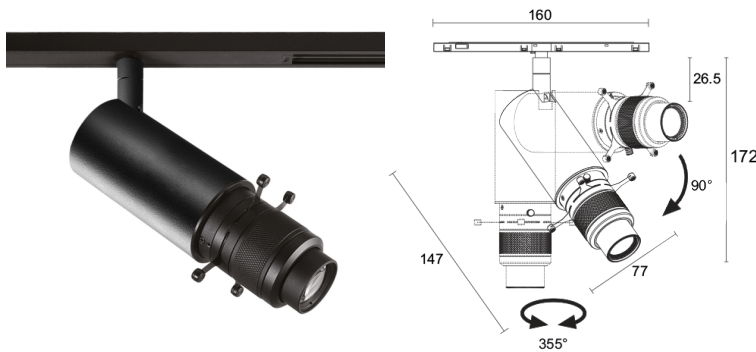

Made in Italy

Krill Track 4.5, código: KT45401D005R9N
 Proyector para interior

DESCRIPCIÓN

proyector para interior; sobre un carril; Potencia absorbida: 10W; Alimentación: 48Vdc; Flujo fuente: 893 lm; Flujo emitido: 315lm (3000K, 54°); 1 LED COB, 2 step MacAdam, 60000 h L90 B10 (Ta 25°C); Color LED: 3000K; Ópticas: Light Shaper; IRC Índice de Rendimiento Cromático: >90; Material cuerpo: cuerpo realizado en aleación de aluminio ANTICORODAL EN AW 6026 de bajo contenido en cobre para una buena resistencia a la corrosión, elaborado completamente con torneado CNC. Articulación realizada en latón obtenido completamente mediante elaboración con torneado CNC. Adaptador en carril de poliamida de color negro; Acabados: Tapa cilíndrica y articulación pintadas de negro, radiador electrocolorado de negro (RAL 9005); Acabado RAL por encargo; alimentador no incluido; Gestión: DALI-2; Nivel de protección: IP40; por encargo disponible el carril en superficie en acabado blanco Para las versiones DALI-2 es necesario contar con un DALI Master Controller; fusible de protección interno, protegido contra los picos de tensión; protección térmica interna; Temperatura de funcionamiento: 0°C — +35°C; Prueba con hilo incandescente: 960°C; Seguridad fotobiológica: en conformidad con IEC TR 62778:2014; Clase de aislamiento: clase III; Peso: 440 g; Dimensiones: 160x45x146 mm; Clase de consumo energético: F (fuente luminosa) de acuerdo con UE 2019/2015; Accesorios: BE0030004 Carril empotrado - 2 m, BE0030005 Carril empotrado - 1 m, BE0030012 Carril en superficie - 1 m, BE0030025 Carril en superficie - 2 m, BE0030026 Empalme recto, BE0031003 Tapa de cierre - carril empotrado, BE0031006 Tapajuntas angular vertical para carril en superficie, BE0031007 Tapajuntas angular horizontal para carril en superficie, BE0031008 Empalme flexible, BE0031009 Empalme vertical techo-pared, BE003100A Empalme horizontal, BE003100B Cabezal de alimentación retráctil, BE00310N0 Tapa de cierre de carril en superficie, BE0032005 Tapa negra del carril en superficie - 3 m, BE0032006 Tapa negra carril empotrado - 3 m, BE003TE20 Cabezal de alimentación, WEA13 Plantilla para carril empotrado; testado y aprobado mediante el test E.O.L. (End Of Line test) con prueba, funcionamiento y verificación de los parámetros eléctricos de absorción

Estado: Disponible

CARACTERÍSTICAS ELÉCTRICAS

Potencia absorbida	10W
Alimentación	48Vdc
Alimentador	alimentador no incluido
Gestión	DALI-2

CARACTERÍSTICAS LUMINOTÉCNICAS

Número y tipo de LED	1 LED COB
Duración media LED	60000 h L90 B10 (Ta 25°C)
Color LED	3000K
IRC Índice de Rendimiento Cromático	>90
Binning	2 step MacAdam
Ópticas	Light Shaper
Flujo fuente	893 lm
Flujo emitido	315lm (3000K, 54°)

CARACTERÍSTICAS MECÁNICAS

Dimensiones	160x45x146 mm
Peso	440 g
Acabados	negro RAL 9005
Fijación	con adaptador
Material cuerpo	cuerpo de aluminio anticorrosivo, articulación de latón, adaptador de poliamida

CARACTERÍSTICAS GENERALES

Nivel de protección	IP40
Temperatura de funcionamiento	0°C — +35°C
Clase de consumo energético	F (fuente luminosa) de acuerdo con UE 2019/2015
Prueba con hilo incandescente	960°C
Clase de aislamiento	clase III
Pisable	no
Transitable	no
Seguridad fotobiológica	en conformidad con IEC TR 62778:2014
Notas	por encargo disponible el carril en superficie en acabado blanco Para las versiones DALI-2 es necesario contar con un DALI Master Controller; fusible de protección interno, protegido contra los picos de tensión; protección térmica interna

DATOS FOTOMÉTRICOS

SHAPER



ACCESORIOS

Otros



BE0030004

Carril empotrado - 2 m

Accesorios de instalación obligatorios no incluidos

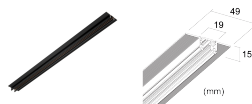

BE0030005

Carril empotrado - 1 m

Accesorios de instalación obligatorios no incluidos



BE0030012

Carril en superficie - 1 m

Accesorios de instalación obligatorios no incluidos



BE0030025

Carril en superficie - 2 m

Accesorios de instalación obligatorios no incluidos



BE0030026

Empalme recto

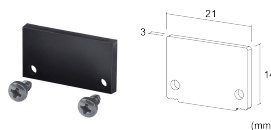

BE0031003

Tapa de cierre - carril empotrado

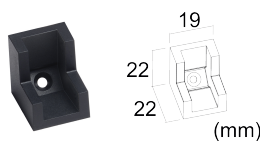

BE0031006

Tapajuntas angular vertical para carril en superficie

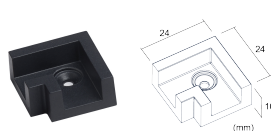

BE0031007

Tapajuntas angular horizontal para carril en superficie



BE0031008
Empalme flexible



BE0031009
Empalme vertical techo-pared



BE003100A
Empalme horizontal



BE003100B
Cabezal de alimentación retráctil
Accesorios de instalación obligatorios no incluidos



BE00310N0
Tapa de cierre de carril en superficie



BE0032005
Tapa negra del carril en superficie - 3 m



BE0032006
Tapa negra carril empotrado - 3 m

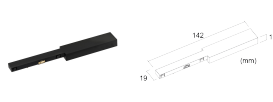

BE003TE20
Cabezal de alimentación
Accesorios de instalación obligatorios no incluidos



WEA13
Plantilla para carril empotrado
acero inoxidable

La información contenida en el presente documento puede ser modificada en cualquier momento sin previo aviso y no comporta la asunción, ni siquiera implícita, de ninguna obligación por parte de la L&L Luce&Light Srl