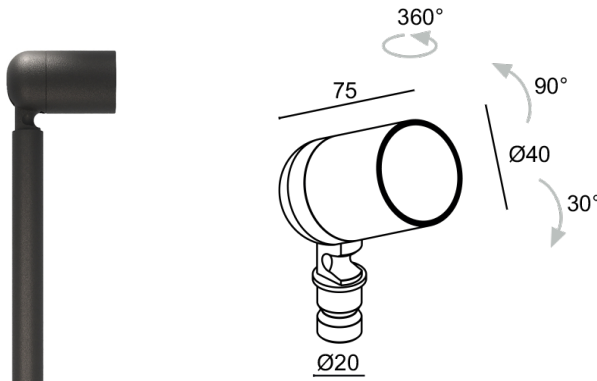

Made in Italy

**Pivot 1.9, código: CP1900100190SH**  
 Bolardos para exterior

## DESCRIPCIÓN

bolardo para exterior; en superficie (piqueta); Potencia absorbida: 7W; Alimentación: 24Vdc; Flujo fuente: 608 lm (3000K, 7W, CRI >90); Flujo emitido: 374 lm (3000K, 34°, 7W, CRI >90); 1 power LED High Intensity, 3 step MacAdam, 50000 h L90 B10 (Ta 25°C); Color LED: 4000K; Ópticas: 17°; IRC Índice de Rendimiento Cromático: >90; Material cuerpo: cuerpo realizado en aleación de aluminio ANTICORODAL EN AW 6082 de bajo contenido en cobre para una buena resistencia a la corrosión, elaborado completamente con torneado CNC; Acabados: acabado de color antracita extraído a través de un primer tratamiento de preparación a la pintura con recubrimiento por conversión a nanopartículas cerámicas, seguido de un segundo paso de pintura epoxi y de poliéster para proporcionar una resistencia a la corrosión que supere las 1000h de niebla salina; Acabado RAL por encargo; Material pantalla: vidrio extraclaro transparente con serigrafía vitrificada de 4 mm de espesor y con alta transmitancia para garantizar la uniformidad cromática de la luz y templado para una buena resistencia a las rayas y a los golpes; Juntas: las juntas de silicona recocida garantizan una máxima resistencia a los rayos UV a lo largo del tiempo y una inalterabilidad de las características mecánicas; Instalación: Doble posibilidad de instalación: piqueta con un aparato de iluminación único o piquete con brazo doble para soportar dos cuerpos de iluminación. El perno en la base del aparato de iluminación garantiza flexibilidad de orientación de la emisión luminosa.; alimentador no incluido; incluido cable de neopreno de 1,50 m H05RN-F 2x0,35/0,75 Ø6,3 mm; Nivel de protección: IP66; Nivel de resistencia: IK07; gestión Casambi y control mediante aplicación Casambi con electrónica dedicada; Sistemas de protección: IPS (Intelligent Protection System) protege los aparatos iluminados de infiltraciones de agua que puedan verificarse en caso de errores en las juntas entre los cables de las aplicaciones de exteriores o inmersión. Esta novedad está patentada por L&L garantiza, además, protección eléctrica contra inversiones de polaridad, hotpluge sobrecargas que puedan verificarse en caso de fallo de la instalación eléctrica; Temperatura de funcionamiento: -20°C — +45°C; Prueba con hilo incandescente: 960°C; Seguridad fotobiológica: seguridad fotobiológica: grupo de riesgo 1 según EN 62471:2006; Clase de aislamiento: clase III; Peso: 240 g; Dimensiones: Ø40x70 mm; Clase de consumo energético: F (fuente luminosa) de acuerdo con UE 2019/2015; Accesorios: rejilla panal de abeja, WB0310H Visera estándar - antracita, WB0311H Visera asimétrica - antracita, WPA00H Piqueta para fijación en suelo - h 500 mm - antracita, WPA01H Piqueta para fijación en suelo - h 800 mm - antracita, WPA02H Piqueta para fijación en suelo - h 1100 mm - antracita, WPA03H Piqueta doble para instalar en el suelo - h 500 mm - antracita, WPA04H Piqueta doble para instalar en el suelo - h 800 mm - antracita, WPA11H Piqueta doble para instalar en el suelo - h 1100 mm - antracita; testado y aprobado mediante el test E.O.L. (End Of Line test) con prueba, funcionamiento y verificación de los parámetros eléctricos de absorción

Estado: Disponible

### CARACTERÍSTICAS ELÉCTRICAS

Potencia absorbida	7W
Alimentación	24Vdc
Alimentador	alimentador no incluido

### CARACTERÍSTICAS LUMINOTÉCNICAS

Número y tipo de LED	1 power LED High Intensity
Duración media LED	50000 h L90 B10 (Ta 25°C)
Color LED	4000K
IRC Índice de Rendimiento Cromático	>90
Binning	3 step MacAdam
Ópticas	17°
Flujo fuente	608 lm (3000K, 7W, CRI >90)
Flujo emitido	374 lm (3000K, 34°, 7W, CRI >90)

### CARACTERÍSTICAS MECÁNICAS

Dimensiones	Ø40x70 mm
Peso	240 g
Acabados	antracita
Material cuerpo	cuerpo de aluminio anticorrosión
Material pantalla	vidrio extraclaro templado transparente y serigrafiado

### CARACTERÍSTICAS GENERALES

Nivel de protección	IP66
Temperatura de funcionamiento	-20°C — +45°C
Nivel de resistencia	IK07
Clase de consumo energético	F (fuente luminosa) de acuerdo con UE 2019/2015
Prueba con hilo incandescente	960°C
Clase de aislamiento	clase III
Pisable	no
Transitable	no
Cables de alimentación	incluido cable de neopreno de 1,50 m H05RN-F 2x0,35/0,75 Ø6,3 mm
Sistemas de protección	IPS (Intelligent Protection System)
Seguridad fotobiológica	seguridad fotobiológica: grupo de riesgo 1 según EN 62471:2006
Notas	gestión Casambi y control mediante aplicación Casambi con electrónica dedicada

## DATOS FOTOMÉTRICOS

S - 17° CRI 80

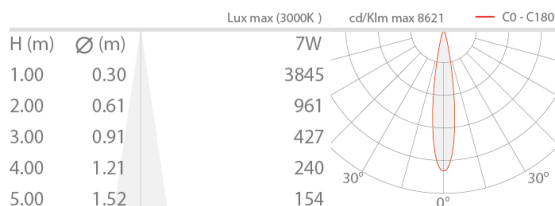

## ACCESORIOS

### Para la instalación

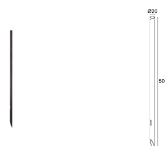

#### WPA00H

Piqueta para fijación en suelo - h 500 mm - antracita  
Solicitar junto con el aparato de iluminación  
Accesorios de instalación obligatorios no incluidos

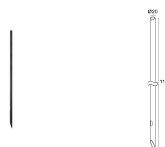

#### WPA02H

Piqueta para fijación en suelo - h 1100 mm - antracita  
Solicitar junto con el aparato de iluminación  
Accesorios de instalación obligatorios no incluidos

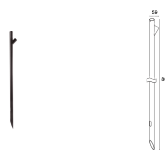

#### WPA04H

Piqueta doble para instalar en el suelo - h 800 mm - antracita  
Es necesario pedirlo junto con dos cuerpos de iluminación  
Accesorios de instalación obligatorios no incluidos

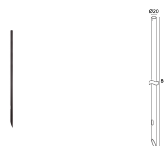

#### WPA01H

Piqueta para fijación en suelo - h 800 mm - antracita  
Solicitar junto con el aparato de iluminación  
Accesorios de instalación obligatorios no incluidos

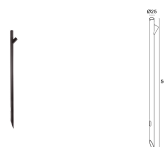

#### WPA03H

Piqueta doble para instalar en el suelo - h 500 mm - antracita  
Es necesario pedirlo junto con dos cuerpos de iluminación  
Accesorios de instalación obligatorios no incluidos

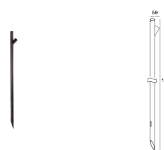

#### WPA11H

Piqueta doble para instalar en el suelo - h 1100 mm - antracita  
Es necesario pedirlo junto con dos cuerpos de iluminación  
Accesorios de instalación obligatorios no incluidos

### Antideslumbramiento

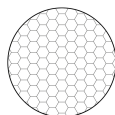

rejilla panel de abeja

integrado en el cuerpo iluminante  
Añade el accesorio óptico en el Genera Código



WB0310H

Visera estándar - antracita

WB0311H

Visera asimétrica - antracita

La información contenida en el presente documento puede ser modificada en cualquier momento sin previo aviso y no comporta la asunción, ni siquiera implícita, de ninguna obligación por parte de la L&L Luce&Light Srl