







Made in Italy

Duomo 4.0, código: DU40100D0150JH
 Proyector para exterior



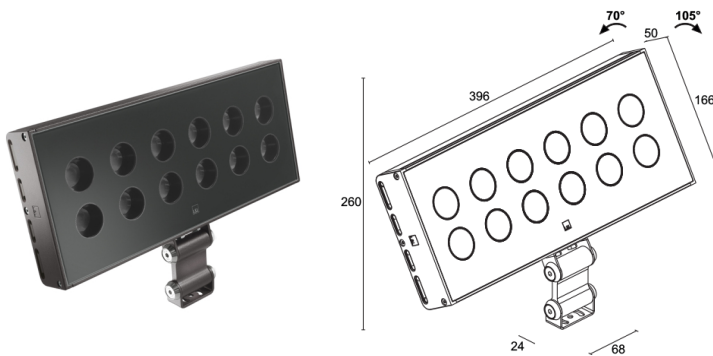

 DALI-2
 



DESCRIPCIÓN

proyector para exterior; en superficie (techo, pared, suelo); Potencia absorbida: 56W; Alimentación: 230Vac; Flujo fuente: 5280 lm (3000K, CRI 80); Flujo emitido: 4284 lm (3000K, 30°, CRI 80); 12 power LED High Intensity, 3 step MacAdam, 50000 h L90 B10 (Ta 25°C); Color LED: 3000K; Ópticas: 43°: sistema óptico compuesto por 12 lentes TIR empotradas de alto rendimiento; IRC Índice de Rendimiento Cromático: 80; Material cuerpo: cuerpo y soporte de aleación de aluminio ANTICORODAL EN AW 6060 T5 con bajo contenido de cobre para una buena resistencia a la corrosión. Cuerpo y soporte realizados con proceso de extrusión y sucesivamente acabados mediante torneado CNC; Acabados: acabado de color antracita extraído a través de un primer tratamiento de preparación a la pintura con recubrimiento por conversión a nanopartículas cerámicas, seguido de un segundo paso de pintura epoxi y de poliéster para proporcionar una resistencia a la corrosión que supere las 1000h de niebla salina; Acabado RAL por encargo; Material pantalla: vidrio extraclaro transparente con serigrafía vitrificada de 4 mm de espesor a alta transmitancia para garantizar uniformidad cromática de la luz y templado para una óptima resistencia a los arañazos y a los golpes. Serigrafía en la misma tonalidad que el cuerpo producto; Juntas: las juntas de silicona recocida garantizan una máxima resistencia a los rayos UV a lo largo del tiempo y una inalterabilidad de las características mecánicas; Instalación: el producto incluye un conector IP68 dotado de sistema PID integrado. Compatible con cables con sección mínima 2x1 y Ø del cable mín. 7 mm – máx. 12 mm. Conexión facilitada por una instalación eficaz y rápida. Gracias a este accesorio, un soporte articulado, se puede instalar Duomo en voladizo en cornisas u otros elementos arquitectónicos. Posibilidad de orientar el cuerpo sobre el eje vertical de $\pm 20^\circ$; alimentador integrado; Gestión: PUSH, DALI-2; Nivel de protección: IP65; Nivel de resistencia: IK06; Velocidad de instalación: conexión directa entre aparato y red eléctrica; por encargo, disponible con adaptador para carril Estándar europeo y la versión 0/1-10V o con control Bluetooth; Sistemas de protección: PID (Protective Impedance Device) protege los aparatos de iluminación de fenómenos de naturaleza eléctrica exteriores a la instalación, como acumulaciones de cargas electrostáticas o fenómenos de tipo impulsivo, provenientes de la línea eléctrica. Generalmente casos de bajo contenido energético; Temperatura de funcionamiento: $-20^\circ\text{C} - +45^\circ\text{C}$; Prueba con hilo incandescente: 960°C ; Seguridad fotobiológica: seguridad fotobiológica: grupo de riesgo 1 según EN 62471:2006; Clase de aislamiento: clase II; Peso: 3500 g; Dimensiones: 396x166x50 mm; Clase de consumo energético: F (fuente luminosa) de acuerdo con UE 2019/2015; Accesorios: rejilla panel de abeja, WFA01 Conector macho de 4 polos, WMA00H Soporte articulado, WMA06H Soporte de fijación; testado y aprobado mediante el test E.O.L. (End Of Line test) con prueba, funcionamiento y verificación de los parámetros eléctricos de absorción

Estado: Disponible

CARACTERÍSTICAS ELÉCTRICAS

Potencia absorbida	56W
Alimentación	230Vac
Alimentador	alimentador integrado
Gestión	PUSH, DALI-2

CARACTERÍSTICAS LUMINOTÉCNICAS

Número y tipo de LED	12 power LED High Intensity
Duración media LED	50000 h L90 B10 (Ta 25°C)
Color LED	3000K
IRC Índice de Rendimiento Cromático	80
Binning	3 step MacAdam
Ópticas	43°
Flujo fuente	5280 lm (3000K, CRI 80)
Flujo emitido	4284 lm (3000K, 30°, CRI 80)

CARACTERÍSTICAS MECÁNICAS

Dimensiones	396x166x50 mm
Peso	3500 g
Acabados	antracita
Fijación	con tornillos y tacos
Material cuerpo	cuerpo y soporte de aluminio anticorrosivo
Material pantalla	vidrio extraclaro templado y serigrafado

CARACTERÍSTICAS GENERALES

Nivel de protección	IP65
Temperatura de funcionamiento	-20°C — +45°C
Nivel de resistencia	IK06
Características	Velocidad de instalación: conexión directa entre aparato y red eléctrica
Clase de consumo energético	F (fuente luminosa) de acuerdo con UE 2019/2015
Prueba con hilo incandescente	960°C
Clase de aislamiento	clase II
Pisable	no
Transitable	no
Sistemas de protección	PID (Protective Impedance Device)
Seguridad fotobiológica	seguridad fotobiológica: grupo de riesgo 1 según EN 62471:2006
Notas	por encargo, disponible con adaptador para carril Estándar europeo y la versión 0/1-10V o con control Bluetooth

DATOS FOTOMÉTRICOS

J - 43° CRI 80

H (m)	Ø (m)	Lux max (3000K)	cd/Klm max 1959	- C0 - C180
2,00	1,59	2057		
4,00	3,17	514		
6,00	4,76	229		
8,00	6,34	129		
10,00	7,93	82		

ACCESORIOS

Antideslumbramiento

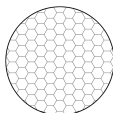

rejilla panal de abeja

integrado en el cuerpo iluminante

La rejilla nido de abeja se puede aplicar a todas la ópticas, excepto a la óptica 10°

Añade el accesorio óptico en el Genera Código

Otros



WFA01

Conector macho de 4 polos
para conexión entrada-salida

IP68
Ø23x50 mm



WMA00H

Soporte articulado
antracita



WMA06H

Soporte de fijación
antracita

La información contenida en el presente documento puede ser modificada en cualquier momento sin previo aviso y no comporta la asunción, ni siquiera implícita, de ninguna obligación por parte de la L&L Luce&Light Srl