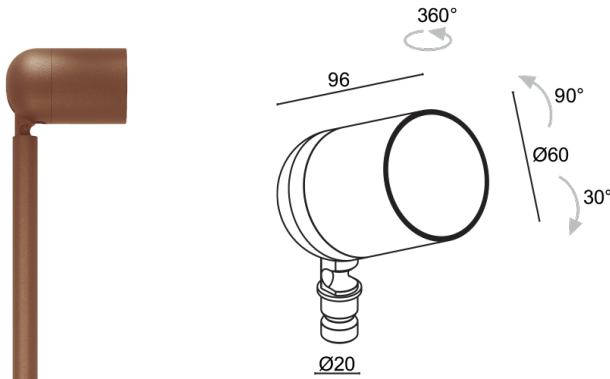

Made in Italy

Pivot 2.9, Artikelnummer: CP290110005R3T
 Pollerleuchten für den Außenbereich

BESCHREIBUNG

Pollerleuchte für den Außenbereich; an Oberfläche (Spieß); Leistungsaufnahme: 14W; Stromversorgung: 24Vdc; Lichtstrom Lichtquelle: 1173 lm (3000K, 14W, CRI >90); Leuchtenlichtstrom: 862 lm (3000K, 25°, 14W, CRI >90); 1 COB-LED, 3 Step MacAdam, 50000h L95 B10 (Ta 25°C); LED-Farbe: 3000K; Optiken: Optikbereiche 15°–43°; CRI Farbwiedergabeindex: >90; Material Leuchtenkörper: Leuchtenkörper aus ANTICORODAL-Aluminiumlegierung EN AW 6082 mit geringem Kupfergehalt für eine hervorragende Korrosionsbeständigkeit, durch CNC-Drehen aus einem Stück gefertigt; Oberflächenausführungen: Oberflächenausführung Farbe Cor-ten: Vorbehandlung des Materials durch nanokeramische Konversionsbeschichtung und doppelte Pulverbeschichtung zuerst mit Epoxid-Pulverlack und anschließend mit Polyester-Pulverlack sorgen für eine Korrosionsbeständigkeit von über 1000h im Salzsprühnebeltest; Auf Wunsch RAL-Finish; Material Leuchenschirm: transparentes extraklares Hartglas mit Siebdruck und Emallierung mit hoher Durchlässigkeit, Stärke 3 mm, für chromatisch einheitliche Farbwiedergabe. Das gehärtete Glas sorgt für hervorragende Kratz- und Stoßfestigkeit; Dichtungen: Die NBR-Dichtungen (Nitrilkautschuk) garantieren eine dauerhaft unveränderte IP-Schutzart der Leuchte; Montageart: Zweierlei Installationsmöglichkeiten: Erdspieß mit einzelner Leuchte oder Erdspieß mit Doppelarm für zwei Leuchten. Der Drehzapfen am Fuß der Leuchte erlaubt eine flexible Ausrichtung des Lichtkegels; Netzteil nicht inbegriffen; 1,50 m Neoprenkabel, H05RN-F 2x0,35/0,75 Ø6,3 mm, inbegriffen; Schutzart: IP66; Stoßfestigkeitsgrad: IK08; Steuerung von Casambi-betriebenen Leuchten und Lichtszenen über Casambi-App und Casambi-fähige Steuergeräte; Schutzsysteme: Das IPS (Intelligent Protection System) schützt Leuchten im Außen- und Unterwasserbereich vor dem Eindringen von Wasser, beispielsweise im Falle fehlerhafter Verbindungen zwischen den Kabeln. Diese von L&L patentierte Vorrichtung dient als Schutz vor Verpolung, Hot-Plug, elektrostatischen Entladungen und Überspannungen, die bei Störungen der Elektrik auftreten können; Betriebstemperatur: -20°C – +45°C; Glow Wire Test: 960°C; Photobiologische Sicherheit: photobiologische Sicherheit: Risikogruppe 1 gemäß EN 62471:2006; Isolationsklasse: Schutzklasse III; Gewicht: 560 g; Abmessungen: Ø60x96 mm; Energieeffizienzklasse: F (Lichtquelle) gemäß EU 2019/2015; Zubehör: WB1001T Standard-Blending - Cor-ten, WB1002T Asymmetrischer Blending - Cor-ten, WB1003N Blendklappen - schwarz, WPA00T Erdspieß zur Bodenmontage - h 500 mm - Cor-ten, WPA01T Erdspieß zur Bodenmontage - h 800 mm - Cor-ten, WPA02T Erdspieß zur Bodenmontage - h 1100 mm - Cor-ten, WPA03T Doppel-Erdspieß - h 500 mm - Cor-ten, WPA04T Doppel-Erdspieß - h 800 mm - Cor-ten, WPA11T Doppel-Erdspieß - h 1100 mm - Cor-ten; nach Funktionsprüfung und Kontrolle der elektrischen Kennwerte zur Leistungsaufnahme durch End-of-Line (EOL)-Tests überprüft und freigegeben

Status: Verfügbar

ELEKTROTECHNISCHE EIGENSCHAFTEN

Leistungsaufnahme	14W
Stromversorgung	24Vdc
Netzteil	Netzteil nicht inbegriffen

LICHTTECHNISCHE EIGENSCHAFTEN

LED-Anzahl und Art	1 COB-LED
Durchschnittliche LED-Dauer	50000h L95 B10 (Ta 25°C)
LED-Farbe	3000K
CRI Farbwiedergabeindex	>90
Binning	3 Step MacAdam
Optiken	Optikbereiche 15°–43°
Lichtstrom Lichtquelle	1173 lm (3000K, 14W, CRI >90)
Leuchtenlichtstrom	862 lm (3000K, 25°, 14W, CRI >90)

MECHANISCHE EIGENSCHAFTEN

Abmessungen	Ø60x96 mm
Gewicht	560 g
Oberflächenausführungen	Cor-ten
Material Leuchtenkörper	Körper aus Anticorodal-Aluminium
Material Leuchtschirm	transparentes Hartglas mit Siebdruck, extraklar

ALLGEMEINE EIGENSCHAFTEN

Schutzart	IP66
Betriebstemperatur	-20°C – +45°C
Stoßfestigkeitsgrad	IK08
Energieeffizienzklasse	F (Lichtquelle) gemäß EU 2019/2015
Glow Wire Test	960°C
Isolationsklasse	Schutzklasse III
Begehbar	nein
Befahrbar	nein
Stromkabel	1,50 m Neoprenkabel, H05RN-F 2x0,35/0,75 Ø6,3 mm, inbegriffen
Schutzsysteme	IPS (Intelligent Protection System)
Photobiologische Sicherheit	photobiologische Sicherheit: Risikogruppe 1 gemäß EN 62471:2006
Bemerkungen	Steuerung von Casambi-betriebenen Leuchten und Lichtszenen über Casambi-App und Casambi-fähige Steuergeräte

PHOTOMETRISCHE DATEN

R3 - zoom 15° (15°-43°) CRI80

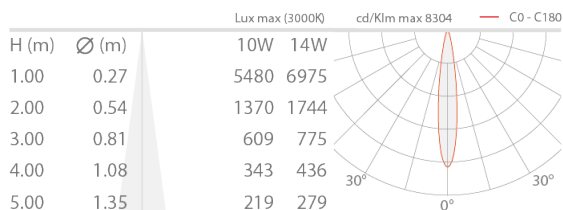

R3 - zoom 43° (15°-43°) CRI80

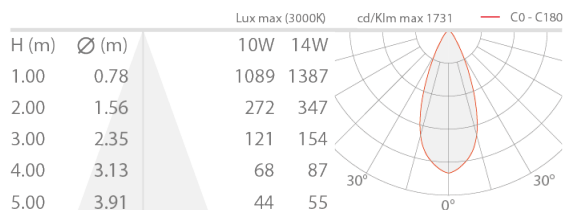

ZUBEHÖR

Installationszubehör

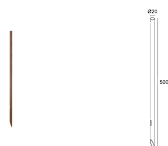

WPA00T

Erdspieß zur Bodenmontage - h 500 mm - Cor-ten
Gemeinsam mit der Leuchte zu bestellen
Obligatorisches Installationszubehör, nicht im Lieferumfang inbegriffen

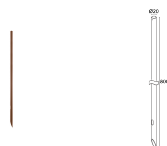

WPA01T

Erdspieß zur Bodenmontage - h 800 mm - Cor-ten
Gemeinsam mit der Leuchte zu bestellen
Obligatorisches Installationszubehör, nicht im Lieferumfang inbegriffen

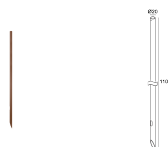

WPA02T

Erdspieß zur Bodenmontage - h 1100 mm - Cor-ten
Gemeinsam mit der Leuchte zu bestellen
Obligatorisches Installationszubehör, nicht im Lieferumfang inbegriffen

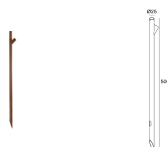

WPA03T

Doppel-Erdspieß - h 500 mm - Cor-ten
Gemeinsam mit den beiden Leuchten zu bestellen
Obligatorisches Installationszubehör, nicht im Lieferumfang inbegriffen

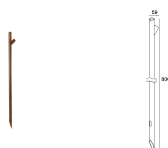

WPA04T

Doppel-Erdspieß - h 800 mm - Cor-ten
Gemeinsam mit den beiden Leuchten zu bestellen
Obligatorisches Installationszubehör, nicht im Lieferumfang inbegriffen

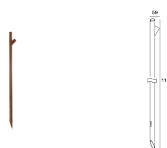

WPA11T

Doppel-Erdspieß - h 1100 mm - Cor-ten
Gemeinsam mit den beiden Leuchten zu bestellen
Obligatorisches Installationszubehör, nicht im Lieferumfang inbegriffen

Blendschutz



WB1001T
Standard-Blending - Cor-ten

WB1002T
Asymmetrischer Blending - Cor-ten



WB1003N
Blendklappen - schwarz

Die in diesem Dokument enthaltenen Informationen können jederzeit und ohne Vorankündigung geändert werden und stellen keinesfalls, nicht einmal implizit, die Übernahme einer Verpflichtung seitens L&L Luce&Light srl dar.