

Made in Italy

Krill 1.0, Artikelnummer: KI1020100050MN
 Strahler für den Innenbereich

10/07/2026 Rev. 10/2024

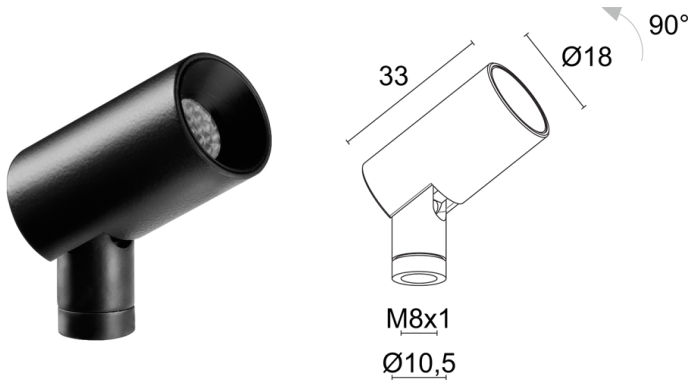
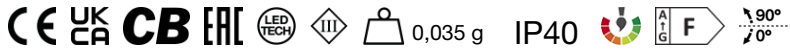

BESCHREIBUNG

Strahler für den Innenbereich; an Oberfläche (Schaufenster, Schaukästen, Ausstellungsflächen, Decke, Wand); Leistungsaufnahme: max 1W; Stromversorgung: max 350mA; Lichtstrom Lichtquelle: 105 lm (3000K, 350mA); Leuchtenlichtstrom: 51 lm (3000K, 350mA, 36°); 1 Power-LED, 3 Step MacAdam, 50000h L90 B10 (Ta 25°C); LED-Farbe: 3000K; Optiken: 23°; Optiksystem bestehend aus 1 hocheffizienten Mikro-TIR-Linse mit hochwertigem Technikfilter; CRI Farbwiedergabeindex: >90; Material Leuchtenkörper: Leuchtenkörper aus ANTICORODAL-Aluminiumlegierung EN AW 6026 mit geringem Kupfergehalt für eine hervorragende Korrosionsbeständigkeit, durch CNC-Drehen aus einem Stück gefertigt. Kupfer-Gelenk, durch CNC-Drehen vollständig aus einem Stück gefertigt; Oberflächenausführungen: Leuchtenkörper und Gelenk schwarz lackiert (RAL 9005); Auf Wunsch RAL-Finish; Montageart: Flexible Installationsmöglichkeiten dank vielseitigem Zubehör: Standrohr mit Befestigungssockel, Befestigungsbolzen, Magnetplatte, Federbefestigung und Deckenbaldachin; Netzteil nicht inbegriffen; Anschluss: Reihenschaltung; 1,50 m PVC-Kabel HT105° 2x0,20 Ø3,0 mm inbegriffen; Steuerung: Dimmen möglich über dimmbares Netzteil; Schutzart: IP40; Steuerung von Casambi-betriebenen Leuchten und Lichtszenen über Casambi-App und Casambi-fähige Steuergeräte; Betriebstemperatur: 0°C — +45°C; Photobiologische Sicherheit: photobiologische Sicherheit: Risikogruppe 1 gemäß EN 62471:2006; Isolationsklasse: Schutzklasse III; Gewicht: 35 g; Abmessungen: ø18x33 mm; Energieeffizienzklasse: F (Lichtquelle) gemäß EU 2019/2015; Zubehör: WDA00N Befestigungssockel, WDA01N Standrohr - h 150 mm, WDA02N Standrohr - h 300 mm, WDA03N Basisplatte Deckenbaldachin, WDA04N Magnetplatte, WF0600 PVC-Kabel HT105° 2x0,20 Ø3,0 mm, grau, WGA01 Befestigungsbolzen, WGA08N Befestigungsfeder für Montage an Gipskarton Ø30mm; nach Funktionsprüfung und Kontrolle der elektrischen Kennwerte zur Leistungsaufnahme durch End-of-Line (EOL)-Tests überprüft und freigegeben

Status: Verfügbar

ELEKTROTECHNISCHE EIGENSCHAFTEN

Leistungsaufnahme	max 1W
Stromversorgung	max 350mA
Netzteil	Netzteil nicht inbegriffen
Steuerung	Dimmen möglich über dimmbares Netzteil
Anschluss	Reihenschaltung

LICHTTECHNISCHE EIGENSCHAFTEN

LED-Anzahl und Art	1 Power-LED
Durchschnittliche LED-Dauer	50000h L90 B10 (Ta 25°C)
LED-Farbe	3000K
CRI Farbwiedergabeindex	>90
Binning	3 Step MacAdam
Optiken	23°
Lichtstrom Lichtquelle	105 lm (3000K, 350mA)
Leuchtenlichtstrom	51 lm (3000K, 350mA, 36°)

MECHANISCHE EIGENSCHAFTEN

Abmessungen	ø18x33 mm
Gewicht	35 g
Oberflächenausführungen	schwarz RAL 9005
Material Leuchtenkörper	Körper aus Anticorodal-Aluminium, Kupfergelenk

ALLGEMEINE EIGENSCHAFTEN

Schutzart	IP40
Betriebstemperatur	0°C — +45°C
Energieeffizienzklasse	F (Lichtquelle) gemäß EU 2019/2015
Isolationsklasse	Schutzklasse III
Begehbar	nein
Befahrbar	nein
Stromkabel	1,50 m PVC-Kabel HT105° 2x0,20 Ø3,0 mm inbegriffen
Photobiologische Sicherheit	photobiologische Sicherheit: Risikogruppe 1 gemäß EN 62471:2006
Bemerkungen	Steuerung von Casambi-betriebenen Leuchten und Lichtszenen über Casambi-App und Casambi-fähige Steuergeräte

PHOTOMETRISCHE DATEN

M - 23°

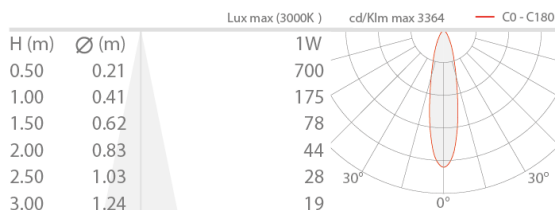

ZUBEHÖR

Installationszubehör

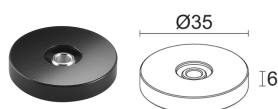

WDA00N

Befestigungssockel
schwarz

Obligatorisches Installationszubehör, nicht im Lieferumfang inbegriffen

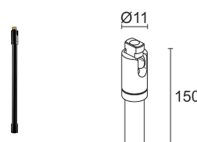

WDA01N

Standrohr - h 150 mm
schwarz

Zusammen mit dem Befestigungssockel oder -bolzen zu bestellen



WDA02N

Standrohr - h 300 mm
schwarz

Zusammen mit dem Befestigungssockel oder -bolzen zu bestellen

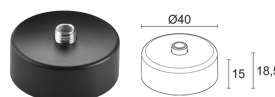

WDA03N

Basisplatte Deckenbaldachin
schwarz

Obligatorisches Installationszubehör, nicht im Lieferumfang inbegriffen

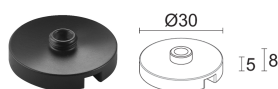

WDA04N

Magnetplatte
schwarz

Obligatorisches Installationszubehör, nicht im Lieferumfang inbegriffen

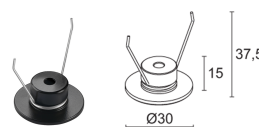

WGA08N

Befestigungsfeder für Montage an Gipskarton Ø30mm
schwarz

Obligatorisches Installationszubehör, nicht im Lieferumfang inbegriffen

Sonstiges

WF0600

PVC-Kabel HT105° 2x0,20 Ø3,0 mm, grau

Länge nach Wunsch

Für andere Längen als die Standardlänge (1,5 m) meterweise zu bestellen

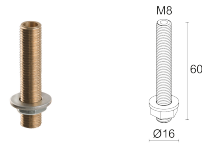

WGA01

Befestigungsbolzen

Obligatorisches Installationszubehör, nicht im Lieferumfang inbegriffen

Die in diesem Dokument enthaltenen Informationen können jederzeit und ohne Vorankündigung geändert werden und stellen keinesfalls, nicht einmal implizit, die Übernahme einer Verpflichtung seitens L&L Luce&Light srl dar.