

Made in Italy

Flori 1.2, Artikelnummer: FS12007WH
 Strahler für den Außenbereich

04/07/2026 Rev. 08/2024

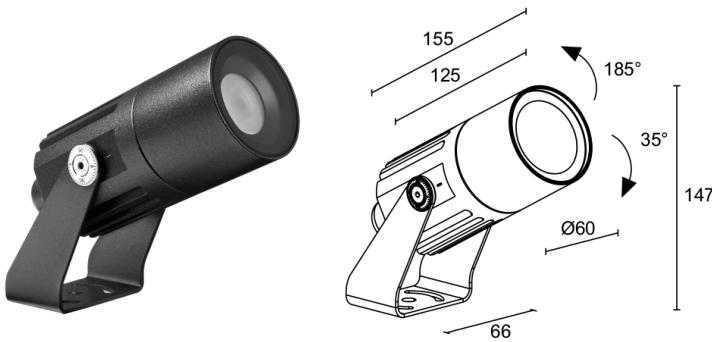

BESCHREIBUNG

Strahler für den Außenbereich; an Oberfläche (Decke, Wand, Boden, Spieß, Riemen); Leistungsaufnahme: 13W; Stromversorgung: 24Vdc; Lichtstrom Lichtquelle: 512 lm, R: 88 lm G: 160 lm B: 52 lm W: 212 lm (4000K); Leuchtenlichtstrom: 304 lm, R: 52 lm G: 95 lm B: 31 lm W: 126 lm (4000K, 33°); 1 RGBW-LED-Gruppe, 50000h L85 B10 (Ta 25°C); LED-Farbe: RGBW; Optiken: 32°x61°: optiksystem bestehend aus hocheffizienter TIR-Linse mit hochwertigem Technikfilter; Material Leuchtenkörper: Leuchtenkörper aus ANTICORODAL Aluminiumlegierung 6082 mit geringem Kupfergehalt für eine hervorragende Korrosionsbeständigkeit, durch CNC-Drehen aus einem Stück gefertigt. Bügel aus Edelstahl AISI 316L, lackiert; Oberflächenausführungen: Oberflächenausführung Farbe anthrazit: Vorbehandlung des Materials durch nanokeramische Konversionsbeschichtung und doppelte Pulverbeschichtung zuerst mit Epoxid-Pulverlack und anschließend mit Polyester-Pulverlack sorgen für eine Korrosionsbeständigkeit von über 1500h im Salzsprühnebeltest. Die verwendeten Lacke erfüllen die Qualicoat-Vorschriften (Standard der Automobilindustrie); Auf Wunsch RAL-Finish; Material Leuchenschirm: transparentes extraklares Hartglas mit Siebdruck und Emaillierung mit hoher Durchlässigkeit, Stärke 4 mm, für chromatisch einheitliche Farbwiedergabe. Das gehärtete Glas sorgt für hervorragende Kratz- und Stoßfestigkeit; Netzteil nicht inbegriffen; 1,5 m FEP+RUB-Kabel (entspricht H05RN-F) 6x0,50/0,50 Ø6,3 mm inbegriffen; Schutzart: IP66; Stoßfestigkeitsgrad: IK07; Casambi-compatible version, controllable with the Casambi app, available on request; Schutzsysteme: Das IPS (Intelligent Protection System) schützt Leuchten im Außen- und Unterwasserbereich vor dem Eindringen von Wasser, beispielsweise im Falle fehlerhafter Verbindungen zwischen den Kabeln.

Diese von L&L patentierte Vorrichtung dient als Schutz vor Verpolung, Hot-Plug, elektrostatischen Entladungen und Überspannungen, die bei Störungen der Elektrik auftreten können; Die PID (Protective Impedance Device) schützt die Leuchten vor externen elektrischen Phänomenen, wie die Ansammlung elektrostatischer Ladungen oder stoßartige Phänomene, die in der Stromleitung entstehen. Im Allgemeinen handelt es sich um Ereignisse mit geringem Energiegehalt; Betriebstemperatur: -20°C — +45°C; Glow Wire Test: 960°C; Photobiologische Sicherheit: photobiologische Sicherheit: Risikogruppe 1 gemäß EN 62471:2006; Isolationsklasse: Schutzklasse III; Gewicht: 800 g; Abmessungen: Ø60x154x147 mm; Energieeffizienzklasse: F (Lichtquelle) gemäß EU 2019/2015; Zubehör: WB1001H Standard-Blendring - anthrazit, WB1002H Asymmetrischer Blendring - anthrazit, WB1003N Blendklappen - schwarz, WH0203 Wabenraster, WP0100 Erdspieß, WP1001H Erdspieß mit Bügel zur Bodenmontage - h 500 mm - anthrazit, WP1002H Erdspieß mit Bügel zur Bodenmontage - h 800 mm - anthrazit, WP1003H Wandarm mit Bügel zur Wandmontage - h 420 mm - anthrazit, WP1004 Befestigungsriemen - 5 m; nach Funktionsprüfung und Kontrolle der elektrischen Kennwerte zur Leistungsaufnahme durch End-of-Line (EOL)-Tests überprüft und freigegeben

Status: Verfügbar

ELEKTROTECHNISCHE EIGENSCHAFTEN

Leistungsaufnahme	13W
Stromversorgung	24Vdc
Netzteil	Netzteil nicht inbegriffen

LICHTTECHNISCHE EIGENSCHAFTEN

LED-Anzahl und Art	1 RGBW-LED-Gruppe
Durchschnittliche LED-Dauer	50000h L85 B10 (Ta 25°C)
LED-Farbe	RGBW
Optiken	32°x61°
Lichtstrom Lichtquelle	512 lm, R: 88 lm G: 160 lm B: 52 lm W: 212 lm (4000K)
Leuchtenlichtstrom	304 lm, R: 52 lm G: 95 lm B: 31 lm W: 126 lm (4000K, 33°)

MECHANISCHE EIGENSCHAFTEN

Abmessungen	Ø60x154x147 mm
Gewicht	800 g
Oberflächenausführungen	anthrazit
Befestigung	mit Bügel, Schrauben und Dübeln
Material Leuchtenkörper	Körper aus Aluminium
Material Leuchtenschirm	transparentes Hartglas mit Siebdruck, extraklar

ALLGEMEINE EIGENSCHAFTEN

Schutzart	IP66
Betriebstemperatur	-20°C — +45°C
Stoßfestigkeitsgrad	IK07
Energieeffizienzklasse	F (Lichtquelle) gemäß EU 2019/2015
Glow Wire Test	960°C
Isolationsklasse	Schutzklasse III
Begehbar	nein
Befahrbar	nein
Stromkabel	1,5 m FEP+RUB-Kabel (entspricht H05RN-F) 6x0,50/0,50 Ø6,3 mm inbegriffen
Schutzsysteme	IPS (Intelligent Protection System); PID (Protective Impedance Device)
Photobiologische Sicherheit	photobiologische Sicherheit: Risikogruppe 1 gemäß EN 62471:2006
Bemerkungen	Casambi-compatible version, controllable with the Casambi app, available on request

PHOTOMETRISCHE DATEN

W – 32°x61°

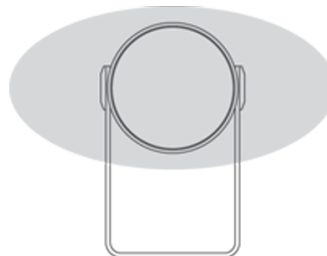
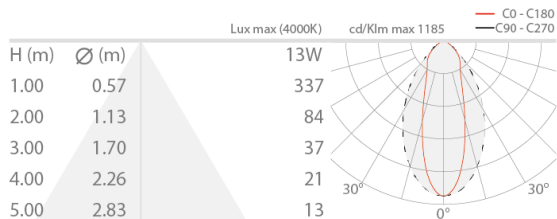

32°x61°

ZUBEHÖR

Installationszubehör

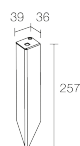

WP0100
Erdspeiß

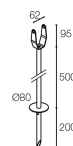

WP1001H
Erdspeiß mit Bügel zur Bodenmontage - h 500 mm - anthrazit

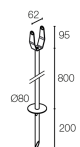

WP1002H
Erdspeiß mit Bügel zur Bodenmontage - h 800 mm - anthrazit



WP1003H
Wandarm mit Bügel zur Wandmontage - h 420 mm - anthrazit

Blendschutz



WB1001H
Standard-Blending - anthrazit

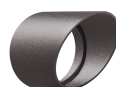

WB1002H
Asymmetrischer Blending - anthrazit



WB1003N
Blendklappen - schwarz

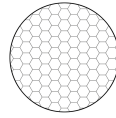

WH0203
Wabenraster
im Leuchtenkörper integriert
Gemeinsam mit der Leuchte zu bestellen

Sonstiges



WP1004
Befestigungsriemen - 5 m

Die in diesem Dokument enthaltenen Informationen können jederzeit und ohne Vorankündigung geändert werden und stellen keinesfalls, nicht einmal implizit, die Übernahme einer Verpflichtung seitens L&L Luce&Light srl dar.